



**Panasonic**



**Aydınlatma**

Led Lambalar  
Led Armatürler

2-11



**Anahtar Priz - Panasonic**

Thea Blu  
Thea Ultima  
Thea Sistema  
Thea Optima

12-25

**VİKO**  
by Panasonic



**Anahtar Priz - VİKO Artline**

Karre 55 Renkli  
Trenda / Novella  
Novella Soft Touch

Novella S  
Novella Touchless

26-45



**Anahtar Priz - VİKO**

Karre 55  
Karre  
Karre Clean  
Karre Style / Cities  
Meridian

Linnera Life  
Linnera  
Rollina  
Touchless

46-61



**Anahtar Priz - Sıva Üstü**

Palmiye  
Vera

62-67



**Grup Priz - Multilet**

68-71



**Aksesuar ve Kasalar**

72-73



**VİKO 45**

74-75



**Şalt**

Otomatik Sigortalar  
Kaçak Akım Koruma Röleleri  
Modüler Ürünler  
Kompakt Şalterler  
Kontaktörler

76-103



**Sigorta Kutuları**

104-105



Şalt ve bazı aydınlatma ürünlerimiz haricinde tüm ürün gruplarımız için geçerlidir.

## Panasonic E27 Standart LED Lambalar

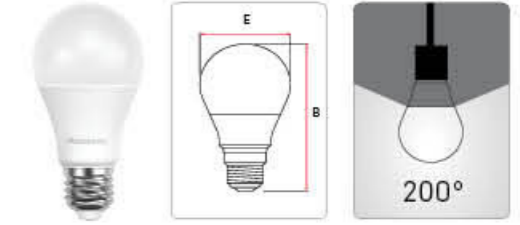

Sipariş Kodu	Ürün Açıklaması	Güç (W)	Eşdeğer Güç (W)	Çalışma Gerilimi (V)	Renk Geriverim İndeksi (Ra)	Renk Sıcaklığı	Işık Akısı (lm)	Etkinlik Faktörü (lm/W)	Enerji Sınıfı	Işık Açısı	Boy (B) (mm)	Çap (E) (mm)	Kolideki Adet
LDACH05L63T7	PANASONIC LED E27 4,9W 470LM 2700K	4,9	40	220-240	≥80	2700K	470	96	F	200°	107	60	20
LDACH05W63T7	PANASONIC LED E27 4,9W 515LM 4000K	4,9	43	220-240	≥80	4000K	515	105	F	200°	107	60	20
LDACH05D63T7	PANASONIC LED E27 4,9W 515LM 6500K	4,9	43	220-240	≥80	6500K	515	105	F	200°	107	60	20
LDACH09L63T7	PANASONIC LED E27 8,5W 806LM 2700K	8,5	60	220-240	≥80	2700K	806	95	F	200°	107	60	20
LDACH09W63T7	PANASONIC LED E27 8,5W 860LM 4000K	8,5	63	220-240	≥80	4000K	860	101	F	200°	107	60	20
LDACH09D63T7	PANASONIC LED E27 8,5W 860LM 6500K	8,5	63	220-240	≥80	6500K	860	101	F	200°	107	60	20
LDACH11L63T7	PANASONIC LED E27 10,5W 1055LM 2700K	10,5	75	220-240	≥80	2700K	1.055	101	F	200°	111	60	20
LDACH11W63T7	PANASONIC LED E27 10,5W 1055LM 4000K	10,5	75	220-240	≥80	4000K	1.055	101	F	200°	111	60	20
LDACH11D63T7	PANASONIC LED E27 10,5W 1055LM 6500K	10,5	75	220-240	≥80	6500K	1.055	101	F	200°	111	60	20
LDACH14L63T7	PANASONIC LED E27 14W 1521LM 2700K	14	100	220-240	≥80	2700K	1.521	109	F	200°	120	60	20
LDACH14W63T7	PANASONIC LED E27 14W 1521LM 4000K	14	100	220-240	≥80	4000K	1.521	109	F	200°	120	60	20
LDACH14D63T7	PANASONIC LED E27 14W 1521LM 6500K	14	100	220-240	≥80	6500K	1.521	109	F	200°	120	60	20

Fiyatlar için iletişime geçiniz.

## Panasonic E14 Standart LED Lambalar

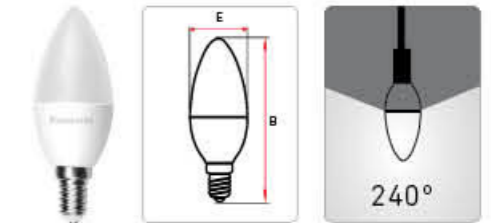

Sipariş Kodu	Ürün Açıklaması	Güç (W)	Eşdeğer Güç (W)	Çalışma Gerilimi (V)	Renk Geriverim İndeksi (Ra)	Renk Sıcaklığı	Işık Akısı (lm)	Etkinlik Faktörü (lm/W)	Enerji Sınıfı	Işık Açısı	Boy (B) (mm)	Çap (E) (mm)	Kolideki Adet
LDCC05L63T4	PANASONIC LED E14 4,9W 470LM 2700K	4,9	40	220-240	≥80	2700K	470	96	F	240°	100	37	20
LDCC05W63T4	PANASONIC LED E14 4,9W 470LM 4000K	4,9	40	220-240	≥80	4000K	470	96	F	240°	100	37	20
LDCC05D63T4	PANASONIC LED E14 4,9W 470LM 6500K	4,9	40	220-240	≥80	6500K	470	96	F	240°	100	37	20
LDCC07L63T4	PANASONIC LED E14 6,5W 640LM 2700K	6,5	50	220-240	≥80	2700K	640	99	F	240°	107	37	20
LDCC07W63T4	PANASONIC LED E14 6,5W 640LM 4000K	6,5	50	220-240	≥80	4000K	640	99	F	240°	107	37	20
LDCC07D63T4	PANASONIC LED E14 6,5W 640LM 6500K	6,5	50	220-240	≥80	6500K	640	99	F	240°	107	37	20

Fiyatlar için iletişime geçiniz.

## Daha Parlak Bir Gelecek İçin Panasonic Aydınlatma Çözümleri

Panasonic, güvenli ve verimli aydınlatma çözümleriyle yaşamınızın her anına ışık tutuyor. Yüksek kalite standartları ve ileri teknolojisi ile her ortamda mükemmel aydınlatma sağlıyor, hem iş hem de yaşam alanlarınızda üstün konfor ve güvenlik sunuyor.



Panasonic GU10  
Standart LED Lambalar

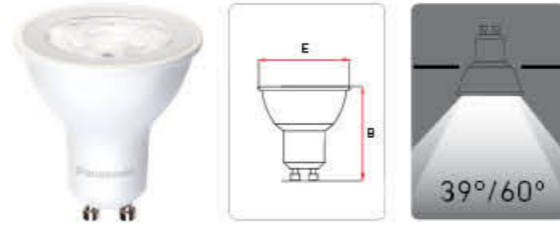

Sipariş Kodu	Ürün Açıklaması	Güç (W)	Eşdeğer Güç (W)	Çalışma Gerilimi (V)	Renkset Geriverim İndeksi (Ra)	Renk Sıcaklığı	Işık Akısı (lm)	Etkinlik Faktörü (lm/W)	Enerji Sınıfı	Işık Açısı	Boy (B) (mm)	Çap (E) (mm)	Kolideki Adet
LDRCH04LN4T1	PANASONIC LED GU10 4W 310LM 2700K	4	45	220-240	≥80	2700K	310	78	F	39°	54	50	30
LDRCH04LN3T1	PANASONIC LED GU10 4W 310LM 3000K	4	45	220-240	≥80	3000K	310	78	F	39°	54	50	30
LDRCH04WN3T1	PANASONIC LED GU10 4W 345LM 4000K	4	50	220-240	≥80	4000K	345	86	F	39°	54	50	30
LDRCH04DN3T1	PANASONIC LED GU10 4W 345LM 6500K	4	50	220-240	≥80	6500K	345	86	F	39°	54	50	30
LDRCH06LN4T1	PANASONIC LED GU10 6W 420LM 2700K	6	60	220-240	≥80	2700K	420	70	G	39°	54	50	30
LDRCH06LN3T1	PANASONIC LED GU10 6W 420LM 3000K	6	60	220-240	≥80	3000K	420	70	G	39°	54	50	30
LDRCH06WN3T1	PANASONIC LED GU10 6W 440LM 4000K	6	62	220-240	≥80	4000K	440	73	F	39°	54	50	30
LDRCH06DN3T1	PANASONIC LED GU10 6W 440LM 6500K	6	62	220-240	≥80	6500K	440	73	F	39°	54	50	30
LDRCH04LN4T1	PANASONIC LED GU10 4W 310LM 2700K 60°	4	45	220-240	≥80	2700K	310	78	F	60°	54	50	30
LDRCH04LN3T1	PANASONIC LED GU10 4W 310LM 3000K 60°	4	45	220-240	≥80	3000K	310	78	F	60°	54	50	30
LDRCH04WN3T1	PANASONIC LED GU10 4W 345LM 4000K 60°	4	50	220-240	≥80	4000K	345	86	F	60°	54	50	30
LDRCH04DN3T1	PANASONIC LED GU10 4W 345LM 6500K 60°	4	50	220-240	≥80	6500K	345	86	F	60°	54	50	30
LDRCH06LN4T1	PANASONIC LED GU10 6W 420LM 2700K 60°	6	60	220-240	≥80	2700K	420	70	G	60°	54	50	30
LDRCH06LN3T1	PANASONIC LED GU10 6W 420LM 3000K 60°	6	60	220-240	≥80	3000K	420	70	G	60°	54	50	30
LDRCH06WN3T1	PANASONIC LED GU10 6W 440LM 4000K 60°	6	62	220-240	≥80	4000K	440	73	F	60°	54	50	30
LDRCH06DN3T1	PANASONIC LED GU10 6W 440LM 6500K 60°	6	62	220-240	≥80	6500K	440	73	F	60°	54	50	30

Fiyatlar için iletişime geçiniz.



Panasonic E27  
LED Torch Lambalar

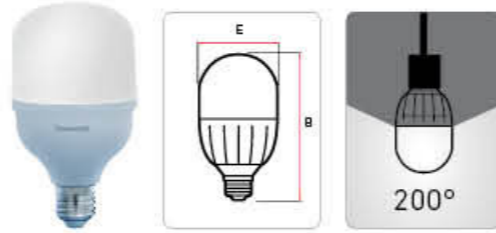

Sipariş Kodu	Ürün Açıklaması	Güç (W)	Eşdeğer Güç (W)	Çalışma Gerilimi (V)	Renkset Geriverim İndeksi (Ra)	Renk Sıcaklığı	Işık Akısı (lm)	Etkinlik Faktörü (lm/W)	Enerji Sınıfı	Işık Açısı	Boy (B) (mm)	Çap (E) (mm)	Kolideki Adet
LDTC18LG1R7	PANASONIC E27 TORCH LED LAMP 18W 1860LM 3000K	18	100	220-240	≥80	3000K	1.860	103	F	200°	142	80	30
LDTC18WG1R7	PANASONIC E27 TORCH LED LAMP 18W 1980LM 4000K	18	100	220-240	≥80	4000K	1.980	110	E	200°	142	80	30
LDTC18DG1R7	PANASONIC E27 TORCH LED LAMP 18W 2040LM 6500K	18	100	220-240	≥80	6500K	2.040	113	E	200°	142	80	30
LDTC23LG1R7	PANASONIC E27 TORCH LED LAMP 23W 2430LM 3000K	23	100	220-240	≥80	3000K	2.430	106	F	200°	166	100	20
LDTC23WG1R7	PANASONIC E27 TORCH LED LAMP 23W 2600LM 4000K	23	100	220-240	≥80	4000K	2.600	113	E	200°	166	100	20
LDTC23DG1R7	PANASONIC E27 TORCH LED LAMP 23W 2650LM 6500K	23	100	220-240	≥80	6500K	2.650	115	E	200°	166	100	20
LDTC35LG1R7	PANASONIC E27 TORCH LED LAMP 35W 4140LM 3000K	35	150	220-240	≥80	3000K	4.140	118	E	200°	202	118	20
LDTC35WG1R7	PANASONIC E27 TORCH LED LAMP 35W 4570LM 4000K	35	150	220-240	≥80	4000K	4.570	131	E	200°	202	118	20
LDTC35DG1R7	PANASONIC E27 TORCH LED LAMP 35W 4190LM 6500K	35	150	220-240	≥80	6500K	4.190	120	E	200°	202	118	20
LDTC45LG1R7	PANASONIC E27 TORCH LED LAMP 45W 5250LM 3000K	45	200	220-240	≥80	3000K	5.250	117	E	200°	228	138	8
LDTC45WG1R7	PANASONIC E27 TORCH LED LAMP 45W 5330LM 4000K	45	200	220-240	≥80	4000K	5.330	119	E	200°	228	138	8
LDTC45DG1R7	PANASONIC E27 TORCH LED LAMP 45W 5370LM 6500K	45	200	220-240	≥80	6500K	5.370	119	E	200°	228	138	8

Fiyatlar için iletişime geçiniz.



Panasonic E27  
Dim Edilebilir LED Lambalar

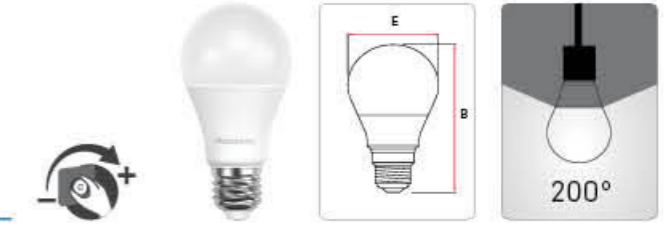

Sipariş Kodu	Ürün Açıklaması	Güç (W)	Eşdeğer Güç (W)	Çalışma Gerilimi (V)	Renkset Geriverim İndeksi (Ra)	Renk Sıcaklığı	Işık Akısı (lm)	Etkinlik Faktörü (lm/W)	Enerji Sınıfı	Işık Açısı	Boy (B) (mm)	Çap (E) (mm)	Kolideki Adet
LDACH09LGR7	PANASONIC E27 LED DIM LAMP 8.5W 806LM 2700K	8,5	60	220-240	≥80	2700K	806	95	F	200°	111	60	100
LDACH09WGR7	PANASONIC E27 LED DIM LAMP 8.5W 806LM 4000K	8,5	60	220-240	≥80	4000K	806	95	F	200°	111	60	100
LDACH09DGR7	PANASONIC E27 LED DIM LAMP 8.5W 806LM 6500K	8,5	60	220-240	≥80	6500K	806	95	F	200°	111	60	100
LDACH11LGR7	PANASONIC E27 LED DIM LAMP 10.5W 1055LM 2700K	10,5	75	220-240	≥80	2700K	1.055	100	F	200°	120	60	100
LDACH11WGR7	PANASONIC E27 LED DIM LAMP 10.5W 1055LM 4000K	10,5	75	220-240	≥80	4000K	1.055	100	F	200°	120	60	100
LDACH11DGR7	PANASONIC E27 LED DIM LAMP 10.5W 1055LM 6500K	10,5	75	220-240	≥80	6500K	1.055	100	F	200°	120	60	100

Fiyatlar için iletişime geçiniz.

Panasonic E14  
Dim Edilebilir LED Lambalar

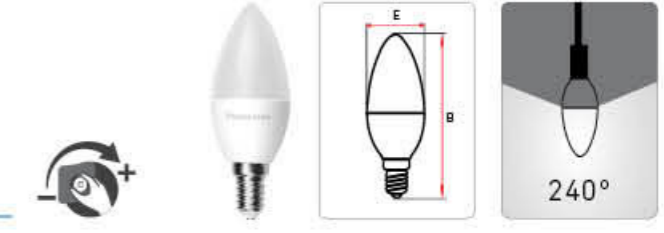

Sipariş Kodu	Ürün Açıklaması	Güç (W)	Eşdeğer Güç (W)	Çalışma Gerilimi (V)	Renkset Geriverim İndeksi (Ra)	Renk Sıcaklığı	Işık Akısı (lm)	Etkinlik Faktörü (lm/W)	Enerji Sınıfı	Işık Açısı	Boy (B) (mm)	Çap (E) (mm)	Kolideki Adet
LDCCH05LGR4	PANASONIC E14 LED DIM LAMP 4,7W 470LM 2700K	4,7	40	220-240	≥80	2700K	470	100	F	240°	107	37	100
LDCCH05WGR4	PANASONIC E14 LED DIM LAMP 4,7W 470LM 4000K	4,7	40	220-240	≥80	4000K	470	100	F	240°	107	37	100
LDCCH05DGR4	PANASONIC E14 LED DIM LAMP 4,7W 470LM 6500K	4,7	40	220-240	≥80	6500K	470	100	F	240°	107	37	100

Fiyatlar için iletişime geçiniz.

Panasonic GU10  
Dim Edilebilir LED Lambalar



Sipariş Kodu	Ürün Açıklaması	Güç (W)	Eşdeğer Güç (W)	Çalışma Gerilimi (V)	Renkset Geriverim İndeksi (Ra)	Renk Sıcaklığı	Işık Akısı (lm)	Etkinlik Faktörü (lm/W)	Enerji Sınıfı	Işık Açısı	Boy (B) (mm)	Çap (E) (mm)	Kolideki Adet
LDRCH04LWDR1	PANASONIC GU10 LED DIM LAMP 4W 310LM 2700K	4	45	220-240	≥80	2700K	310	78	F	39°	54	50	150
LDRCH04WWDR1	PANASONIC GU10 LED DIM LAMP 4W 310LM 3000K	4	45	220-240	≥80	3000K	310	78	F	39°	54	50	150
LDRCH04WDR2	PANASONIC GU10 LED DIM LAMP 4W 310LM 4000K	4	45	220-240	≥80	4000K	310	78	F	39°	54	50	150
LDRCH04DWDR1	PANASONIC GU10 LED DIM LAMP 4W 310LM 6500K	4	45	220-240	≥80	6500K	310	78	F	39°	54	50	150

Fiyatlar için iletişime geçiniz.



Panasonic E27  
Filaman LED Lambalar

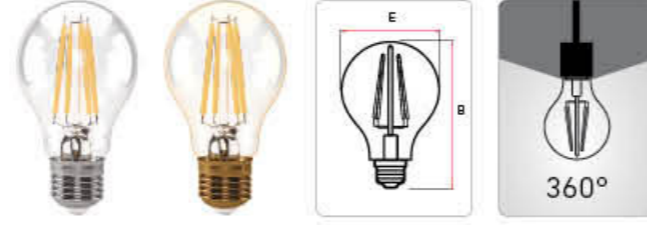

Sipariş Kodu	Ürün Açıklaması	Güç (W)	Eşdeğer Güç (W)	Çalışma Gerilimi (V)	Renkset Geriverim İndeksi (Ra)	Renk Sıcaklığı	Işık Akısı (lm)	Etkinlik Faktörü (lm/W)	Enerji Sınıfı	Işık Açısı	Boy (B) (mm)	Çap (E) (mm)	Kolideki Adet
LDACH04LH1RC	PANASONIC E27 FIL LAMP 4W 470LM 2700K CLEAR	4	40	220-240	≥80	2700K	470	118	E	360°	105	60	10
LDACH04LH1RA	PANASONIC E27 FIL LAMP 4W 360LM 2000K GOLD	4	40	220-240	≥80	2000K	360	90	F	360°	105	60	10
LDACH07LH1RC	PANASONIC E27 FIL LAMP 7W 806LM 2700K CLEAR	7	60	220-240	≥80	2700K	806	115	E	360°	105	60	10
LDACH07LH1RA	PANASONIC E27 FIL LAMP 7W 630LM 2000K GOLD	7	60	220-240	≥80	2000K	630	90	F	360°	105	60	10

Fiyatlar için iletişime geçiniz.

Panasonic E14  
Filaman LED Lambalar

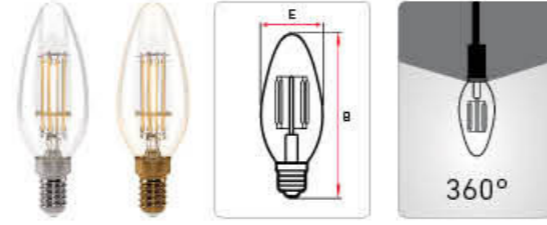

Sipariş Kodu	Ürün Açıklaması	Güç (W)	Eşdeğer Güç (W)	Çalışma Gerilimi (V)	Renkset Geriverim İndeksi (Ra)	Renk Sıcaklığı	Işık Akısı (lm)	Etkinlik Faktörü (lm/W)	Enerji Sınıfı	Işık Açısı	Boy (B) (mm)	Çap (E) (mm)	Kolideki Adet
LDCCH02LH1RC	PANASONIC E14 FIL LAMP 2W 200LM 2700K CLEAR	2,2	25	220-240	≥80	2700K	200	91	F	360°	97	35	10
LDCCH02LH1RA	PANASONIC E14 FIL LAMP 2W 150LM 2000K GOLD	2,2	25	220-240	≥80	2000K	150	68	G	360°	97	35	10
LDCCH04LH1RC	PANASONIC E14 FIL LAMP 4W 470LM 2700K CLEAR	4	40	220-240	≥80	2700K	470	118	E	360°	97	35	10
LDCCH04LH1RA	PANASONIC E14 FIL LAMP 4W 360LM 2000K GOLD	4	40	220-240	≥80	2000K	360	90	F	360°	97	35	10

Fiyatlar için iletişime geçiniz.



Panasonic ST64  
Filaman LED Lambalar

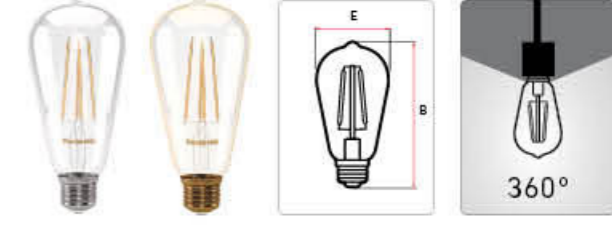

Sipariş Kodu	Ürün Açıklaması	Güç (W)	Eşdeğer Güç (W)	Çalışma Gerilimi (V)	Renkset Geriverim İndeksi (Ra)	Renk Sıcaklığı	Işık Akısı (lm)	Etkinlik Faktörü (lm/W)	Enerji Sınıfı	Işık Açısı	Boy (B) (mm)	Çap (E) (mm)	Kolideki Adet
LDSCH04LH1RC	PANASONIC E27 FIL ST64 LAMP 4W 470LM 2700K CLEAR	4	40	220-240	≥80	2700K	470	118	E	360°	140	64	10
LDSCH04LH1RA	PANASONIC E27 FIL ST64 LAMP 4W 360LM 2000K GOLD	4	40	220-240	≥80	2000K	360	90	F	360°	140	64	10
LDSCH07LH1RC	PANASONIC E27 FIL ST64 LAMP 7W 806LM 2700K CLEAR	7	60	220-240	≥80	2700K	806	115	E	360°	140	64	10
LDSCH07LH1RA	PANASONIC E27 FIL ST64 LAMP 7W 630LM 2000K GOLD	7	60	220-240	≥80	2000K	630	90	F	360°	140	64	10

Fiyatlar için iletişime geçiniz.

Panasonic G95/G125  
Filaman LED Lambalar



Sipariş Kodu	Ürün Açıklaması	Güç (W)	Eşdeğer Güç (W)	Çalışma Gerilimi (V)	Renkset Geriverim İndeksi (Ra)	Renk Sıcaklığı	Işık Akısı (lm)	Etkinlik Faktörü (lm/W)	Enerji Sınıfı	Işık Açısı	Boy (B) (mm)	Çap (E) (mm)	Kolideki Adet
LDGCH07LH2RC	PANASONIC E27 FIL G95 LAMP 7W 806LM 2700K CLEAR	7	60	220-240	≥80	2700K	806	115	E	360°	138	95	10
LDGCH07LH2RA	PANASONIC E27 FIL G95 LAMP 7W 630LM 2000K GOLD	7	60	220-240	≥80	2000K	630	90	F	360°	138	95	10
LDGCH07LH1RC	PANASONIC E27 FIL G125 LAMP 7W 806LM 2700K CLEAR	7	60	220-240	≥80	2700K	806	115	E	360°	173	125	10
LDGCH07LH1RA	PANASONIC E27 FIL G125 LAMP 7W 630LM 2000K GOLD	7	60	220-240	≥80	2000K	630	90	F	360°	173	125	10

Fiyatlar için iletişime geçiniz.



## Panasonic LED Tube T8



Sipariş Kodu	Ürün Açıklaması	Güç (W)	Çalışma Gerilimi (V)	Renk Geriverim İndeksi (Ra)	Renk Sıcaklığı	Işık Akısı (lm)	Etkinlik Faktörü (lm/W)	Enerji Sınıfı	Ürünün Boyutu (mm)	Kolideki Adet
BPT100S830TA	PANASONIC LED TUBE T8 9W 1000LM 60CM G13 3000K	9	220-240	≥80	3000K	1000	111	E	600*Ø25.4	25
BPT100S840TA	PANASONIC LED TUBE T8 9W 1000LM 60CM G13 4000K	9	220-240	≥80	4000K	1000	111	E	600*Ø25.4	25
BPT100S865TA	PANASONIC LED TUBE T8 9W 1000LM 60CM G13 6500K	9	220-240	≥80	6500K	1000	111	E	600*Ø25.4	25
BPT200M830TA	PANASONIC LED TUBE T8 18W 2000LM 120CM G13 3000K	18	220-240	≥80	3000K	2000	111	E	1200*Ø25.4	25
BPT200M840TA	PANASONIC LED TUBE T8 18W 2000LM 120CM G13 4000K	18	220-240	≥80	4000K	2000	111	E	1200*Ø25.4	25
BPT200M865TA	PANASONIC LED TUBE T8 18W 2000LM 120CM G13 6500K	18	220-240	≥80	6500K	2000	111	E	1200*Ø25.4	25

Fiyatlar için iletişime geçiniz.



### Kurulum:

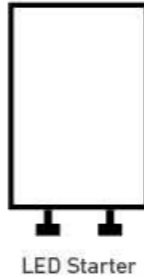
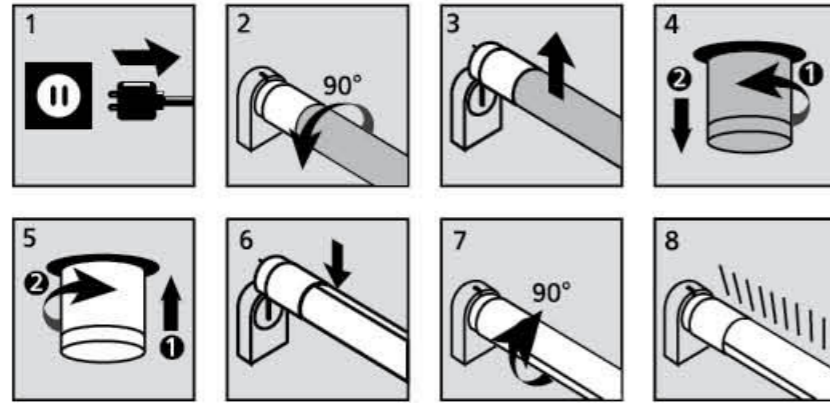

Hem manyetik balastlı armatürlere hem de 220V ürünlerle uyumludur. Kutu içinden starter çıkmaktadır.

## Panasonic LED Etanj Armatürler



Sipariş Kodu	Ürün Açıklaması	Güç (W)	IP	Çalışma Gerilimi (V)	Renk Geriverim İndeksi (Ra)	Renk Sıcaklığı	Işık Akısı (lm)	Etkinlik Faktörü (lm/W)	Güç Faktörü (P.F.)	Enerji Sınıfı	Ürünün Boyutu B*E*Y (mm)	Kolideki Adet
NNFC4033154	PANASONIC LED SPLASH PROOF 36W 3960LM 1200MM 840	36	IP65	220-240	≥80	4000K	3960	110	0.9	E	1212*70.5*50.6	20
NNFC4038154	PANASONIC LED SPLASH PROOF 36W 3960LM 1200MM 865	36	IP65	220-240	≥80	6500K	3960	110	0.9	E	1212*70.5*50.6	20
NNFC4032254	PANASONIC LED SPLASH PROOF 45W 5000LM 1500MM 840	45	IP65	220-240	≥80	4000K	5000	111	0.9	E	1500*70.5*50.6	20
NNFC4038254	PANASONIC LED SPLASH PROOF 45W 5000LM 1500MM 865	45	IP65	220-240	≥80	6500K	5000	111	0.9	E	1500*70.5*50.6	20

Fiyatlar için iletişime geçiniz.

## Panasonic Sensörlü LED Etanj Armatürler

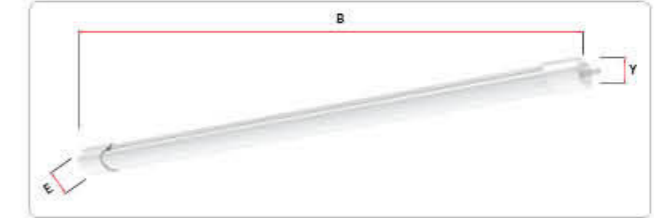

Sipariş Kodu	Ürün Açıklaması	Güç (W)	IP	Çalışma Gerilimi (V)	Renk Geriverim İndeksi (Ra)	Renk Sıcaklığı	Işık Akısı (lm)	Etkinlik Faktörü (lm/W)	Güç Faktörü (P.F.)	Enerji Sınıfı	Ürünün Boyutu B*E*Y (mm)	Kolideki Adet
NFV30501WE1E	PANASONIC LED SPLASH PROOF SENSOR 36W 3960LM 1200MM 840	36	IP65	220-240	≥80	4000K	3960	152	0.9	E	1212*71*51	20
NFV30503WE1E	PANASONIC LED SPLASH PROOF SENSOR 36W 3960LM 1200MM 865	36	IP65	220-240	≥80	6500K	3960	152	0.9	E	1212*71*51	20
NFV30504WE1E	PANASONIC LED SPLASH PROOF SENSOR 45W 5000LM 1500MM 840	45	IP65	220-240	≥80	4000K	5000	111	0.9	E	1500*71*51	20
NFV30506WE1E	PANASONIC LED SPLASH PROOF SENSOR 45W 5000LM 1500MM 865	45	IP65	220-240	≥80	6500K	5000	111	0.9	E	1500*71*51	20

Fiyatlar için iletişime geçiniz.



Panasonic  
LED Backlit Panel

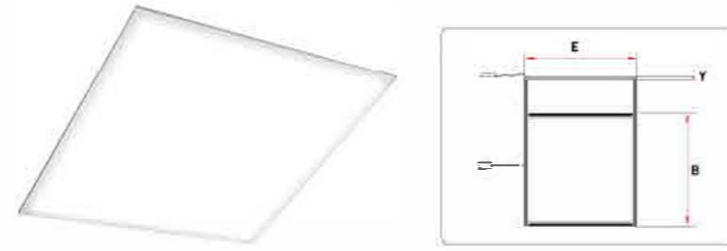

Sipariş Kodu	Ürün Açıklaması	Güç (W)	Çalışma Gerilimi (V)	Renkset Gerilimi İndeksi (Ra)	Renk Sıcaklığı	Işık Akısı (lm)	Enerji Sınıfı	Ürün Boyutu B*E*Y (mm)	Kolideki Adet
NFV60141WT1M	PANASONIC 60X60 LED BACKLIT 40W 4400LM 840	40	220-240	≥80	4000K	4400	F	595*595*35	6
NFV60143WT1M	PANASONIC 60X60 LED BACKLIT 40W 4400LM 865	40	220-240	≥80	6500K	4400	F	595*595*36	6

Aksesuar

Ürün Kodu	Ürün Açıklaması	Uyumlu Olduğu Panel	Kolideki Adet
NFV90015WE1M	PANASONIC LED BACKLIT PANEL PLASTER BOARD CEILING MOUNTING KIT	40W: NFV60141WT1M, NFV60143WT1M, NFV60145WT1M, NFV60147WT1M	6
NFV90016WE1M	PANASONIC LED BACKLIT PANEL PENDANT MOUNTING KIT	40W: NFV60141WT1M, NFV60143WT1M, NFV60145WT1M, NFV60147WT1M	6
NFV90017WE1M	PANASONIC LED BACKLIT PANEL SURFACE MOUNTING FRAME (60x60)	40W 2x2: NFV60141WT1M, NFV60143WT1M	6

Fiyatlar için iletişime geçiniz.



Panasonic  
LED Tavan Armatürü



Sipariş Kodu	Ürün Açıklaması	Güç (W)	Çalışma Gerilimi (V)	Renkset Gerilimi İndeksi (Ra)	Renk Sıcaklığı	Işık Akısı (lm)	Enerji Sınıfı	Ürün Boyutu (mm)	Kolideki Adet
HHGX0143953	PANASONIC LED PLAFONYER 13W 900LM 840 Ø235	13	220-240	≥80	4000K	900	F	235*60	20
HHGX0144053	PANASONIC LED PLAFONYER 13W 900LM 865 Ø236	13	220-240	≥80	6500K	900	F	235*60	20
HHGX0244153	PANASONIC LED PLAFONYER 24W 1800LM 840 Ø285	24	220-240	≥80	4000K	1800	F	285*60	20
HHGX0244253	PANASONIC LED PLAFONYER 24W 1800LM 840 Ø285	24	220-240	≥80	6500K	1800	F	285*60	20

Fiyatlar için iletişime geçiniz.



Panasonic  
LED Projektörler



Sipariş Kodu	Ürün Açıklaması	Güç (W)	IP	Çalışma Gerilimi (V)	Renkset Gerilimi İndeksi (Ra)	Renk Sıcaklığı	Işık Akısı (lm)	Etkinlik Faktörü (lm/W)	Güç Faktörü (P.F.)	Enerji Sınıfı	Ürün Boyutu B*E*Y (mm)	Kolideki Adet
NYV00021BE1E	PANASONIC LED FLOODLIGHT 10W 820LM 3000K	10	IP65	220-240	≥80	3000K	820	82	0.5	F	91*90*27	30
NYV00031BE1E	PANASONIC LED FLOODLIGHT 10W 850LM 4000K	10	IP65	220-240	≥80	4000K	850	85	0.5	F	91*90*27	30
NYV00071BE1E	PANASONIC LED FLOODLIGHT 10W 900LM 6500K	10	IP65	220-240	≥80	6500K	900	90	0.5	F	91*90*27	30
NYV00022BE1E	PANASONIC LED FLOODLIGHT 20W 1510LM 3000K	20	IP65	220-240	≥80	3000K	1510	76	0.5	F	101*97*27	30
NYV00032BE1E	PANASONIC LED FLOODLIGHT 20W 1590LM 4000K	20	IP65	220-240	≥80	4000K	1590	80	0.5	F	101*97*27	30
NYV00072BE1E	PANASONIC LED FLOODLIGHT 20W 1660LM 6500K	20	IP65	220-240	≥80	6500K	1660	83	0.5	F	101*97*27	30
NYV00033BE1E	PANASONIC LED FLOODLIGHT 30W 2450LM 3000K	30	IP65	220-240	≥80	3000K	2450	82	0.9	F	133*124*29	30
NYV00013BE1E	PANASONIC LED FLOODLIGHT 30W 2560LM 4000K	30	IP65	220-240	≥80	4000K	2560	85	0.9	F	133*124*29	30
NYV00053BE1E	PANASONIC LED FLOODLIGHT 30W 2560LM 6500K	30	IP65	220-240	≥80	6500K	2560	85	0.9	F	133*124*29	30
NYV00048BE1E	PANASONIC LED FLOODLIGHT 50W 4270LM 3000K	50	IP65	220-240	≥80	3000K	4270	85	0.9	F	177*146*28	10
NYV00048BE1E	PANASONIC LED FLOODLIGHT 50W 4500LM 4000K	50	IP65	220-240	≥80	4000K	4500	90	0.9	F	177*146*28	10
NYV00054BE1E	PANASONIC LED FLOODLIGHT 50W 4500LM 6500K	50	IP65	220-240	≥80	6500K	4500	90	0.9	F	177*146*28	10
NYV00058BE1E	PANASONIC LED FLOODLIGHT 70W 5850LM 3000K	70	IP65	220-240	≥80	3000K	5850	84	0.9	F	218*173*34	10
NYV00015BE1E	PANASONIC LED FLOODLIGHT 70W 5890LM 4000K	70	IP65	220-240	≥80	4000K	5980	85	0.9	F	218*173*34	10
NYV00055BE1E	PANASONIC LED FLOODLIGHT 70W 6300LM 6500K	70	IP65	220-240	≥80	6500K	6300	90	0.9	F	218*173*34	10
NYV000068BE1E	PANASONIC LED FLOODLIGHT 100W 8550LM 3000K	100	IP65	220-240	≥80	3000K	8550	86	0.9	F	259*228*35	10
NYV00016BE1E	PANASONIC LED FLOODLIGHT 100W 9000LM 4000K	100	IP65	220-240	≥80	4000K	9000	90	0.9	F	259*228*35	10
NYV000568BE1E	PANASONIC LED FLOODLIGHT 100W 9000LM 6500K	100	IP65	220-240	≥80	6500K	9000	90	0.9	F	259*228*35	10
NYV000078BE1E	PANASONIC LED FLOODLIGHT 150W 12820LM 3000K	150	IP65	220-240	≥80	3000K	12820	85	0.9	F	289*262*36	5
NYV000178BE1E	PANASONIC LED FLOODLIGHT 150W 13500LM 4000K	150	IP65	220-240	≥80	4000K	13500	90	0.9	F	289*262*36	5
NYV000578BE1E	PANASONIC LED FLOODLIGHT 150W 13500LM 6500K	150	IP65	220-240	≥80	6500K	13500	90	0.9	F	289*262*36	5
NYV000088BE1E	PANASONIC LED FLOODLIGHT 200W 17100LM 3000K	200	IP65	220-240	≥80	3000K	17100	86	0.9	F	341*310*36	5
NYV000188BE1E	PANASONIC LED FLOODLIGHT 200W 18000LM 4000K	200	IP65	220-240	≥80	4000K	18000	90	0.9	F	341*310*36	5
NYV000588BE1E	PANASONIC LED FLOODLIGHT 200W 18000LM 6500K	200	IP65	220-240	≥80	6500K	18000	90	0.9	F	341*310*36	5
YENI NYV00098E1R	PANASONIC LED FLOODLIGHT 300W 30000LM 3000K	300	IP66	220-240	≥80	3000K	30000	100	0.9	E	457*336*42	1
YENI NYV000198E1R	PANASONIC LED FLOODLIGHT 300W 30000LM 4000K	300	IP66	220-240	≥80	4000K	30000	100	0.9	E	457*336*42	1
YENI NYV000598E1R	PANASONIC LED FLOODLIGHT 300W 32000LM 6500K	300	IP66	220-240	≥80	6500K	32000	107	0.9	E	457*336*42	1

Fiyatlar için iletişime geçiniz.



Panasonic  
Sensörlü LED Projektörler

Sipariş Kodu	Ürün Açıklaması	Güç (W)	IP	Çalışma Gerilimi (V)	Renkset Gerilimi İndeksi (Ra)	Renk Sıcaklığı	Işık Akısı (lm)	Etkinlik Faktörü (lm/W)	Güç Faktörü (P.F.)	Enerji Sınıfı	Ürün Boyutu B*E*Y (mm)	Kolideki Adet
NYV00201BE1E	PANASONIC LED FLOODLIGHT SENSOR 10W 820LM 3000K	10	IP65	220-240	≥80	3000K	820	82	0.5	F	101*97*27	30
NYV00211BE1E	PANASONIC LED FLOODLIGHT SENSOR 10W 850LM 4000K	10	IP65	220-240	≥80	4000K	850	85	0.5	F	101*97*27	30
NYV00251BE1E	PANASONIC LED FLOODLIGHT SENSOR 10W 900LM 6500K	10	IP65	220-240	≥80	6500K	900	90	0.5	F	101*97*27	30
NYV00202BE1E	PANASONIC LED FLOODLIGHT SENSOR 20W 1510LM 3000K	20	IP65	220-240	≥80	3000K	1510	76	0.5	F	133*124*29	30
NYV00212BE1E	PANASONIC LED FLOODLIGHT SENSOR 20W 1590LM 4000K	20	IP65	220-240	≥80	4000K	1590	80	0.5	F	133*124*29	30
NYV00252BE1E	PANASONIC LED FLOODLIGHT SENSOR 20W 1660LM 6500K	20	IP65	220-240	≥80	6500K	1660	83	0.5	F	133*124*29	30
NYV00203BE1E	PANASONIC LED FLOODLIGHT SENSOR 30W 2450LM 3000K	30	IP65	220-240	≥80	3000K	2450	82	0.9	F	177*146*28	30
NYV00213BE1E	PANASONIC LED FLOODLIGHT SENSOR 30W 2560LM 4000K	30	IP65	220-240	≥80	4000K	2560	85	0.9	F	177*146*28	30
NYV00253BE1E	PANASONIC LED FLOODLIGHT SENSOR 30W 2560LM 6500K	30	IP65	220-240	≥80	6500K	2560	85	0.9	F	177*146*28	30
NYV00204BE1E	PANASONIC LED FLOODLIGHT SENSOR 50W 4270LM 3000K	50	IP65	220-240	≥80	3000K	4270	85	0.9	F	177*146*28	10
NYV00214BE1E	PANASONIC LED FLOODLIGHT SENSOR 50W 4270LM 4000K	50	IP65	220-240	≥80	4000K	4270	85	0.9	F	177*146*28	10
NYV00254BE1E	PANASONIC LED FLOODLIGHT SENSOR 50W 4270LM 6500K	50	IP65	220-240	≥80	6500K	4270	85	0.9	F	177*146*28	10

Fiyatlar için iletişime geçiniz.



## Thea Blu Derin Mavi ve Ötesi...

Thea Blu, modern yaşam alanlarına estetiği ve fonksiyonelliği bir arada sunuyor. Dekoratif mavi LED ışığıyla sofistike bir hava katıyor; geniş ürün yelpazesi sayesinde her ihtiyaca cevap veriyor. Thea Blu ile mekânlarınıza değer katın!



### Anahtar ve Priz Serileri

Ürünler
<b>Anahtarlar</b>
Anahtar
Dual Anahtar
İki Kutuplu Anahtar
Light Anahtar
Komütatör
Impulse Komütatör
DND-MUR Kontrol Anahtar
İpli Acil Uyarı Butonu
Vavien
Komütatör Vavien
Permütatör (Ara Vavien)
Tek Düğmeli Jalu Anahtar
Kapı Otomatik Anahtar
Zil Anahtar
Etiketi Zil Anahtar
Kablo Çıkış Kapağı
<b>Prizler</b>
Topraklı Priz Ç. K.
Kapaklı Topraklı Priz Ç. K.
UPS Priz Ç. K.
İkili Topraklı Priz Ç. K.
İkili UPS Priz Ç. K.
<b>TV-Uydu (SAT) Prizleri</b>
TV Priz 12dB Geçişli
TV Priz 8dB Geçişli
TV Priz Sonlu
TV Priz Dirençsiz
TV-Radyo Priz Geçişli (7dB)
TV-Radyo Priz Sonlu
Uydu Priz F Konnektörlü Sonlu
Uydu Priz F Konnektörlü Geçişli (10dB)
Uydu Priz Sonlu (TV-SAT)
Uydu Priz Geçişli 8dB (TV-SAT)
Uydu Priz Geçişli 11dB (TV-SAT)
Uydu Priz Sonlu (SAT-TV-RAD)
Uydu Priz Geçişli 13dB (SAT-TV-RAD)
<b>Nümeris Telefon - Data Prizleri</b>
Tekli Nümeris Telefon Priz (RJ11)
İkili Nümeris Telefon Priz (2 x RJ11)
Data-Nümeris Telefon Priz (RJ45 CAT6 - RJ11)
Tekli Data Priz (RJ45 CAT6)
İkili Data Priz (2 x RJ45 CAT6)
İkili Data Priz (Jacksız)
<b>Dimmerler</b>
Pro Dimmer RL 20-500W / VA Vavien
Pro Dimmer RL 6-100W / VA Vavien
Pro Dimmer RC 40-400W / VA Vavien
1-10V Dimmer
<b>Elektronik Ürünler</b>
Energy Saver Mekanik Anahtarlı 5V ESCR
Energy Saver 13.56 MHz 5V ESCR
Müzik Yayın (Hoparlör) Priz
Müzik Yayın Anahtar
Acil Anonslu Trafolu Müzik Yayın Anahtar
Kanal Seçme Anahtar
Hareket Dedektörü 3 WIRE - 160° - 8m
<b>Çerçeveler</b>
Tekli Çerçeve
İkili Yatay Çerçeve
Üçlü Yatay Çerçeve
Dörtlü Yatay Çerçeve
İkili Sıva Altı Çerçeve



Anahtar

Topraklı Priz



TV Priz Geçişli (8-12dB)

Müzik Yayın (Hoparlör) Priz



Müzik Yayın Anahtar

Pro Dimmer RL  
20-500W / VA VavienTekli Nümeris  
Telefon Priz (RJ11)Data-Nümeris Telefon Priz  
(RJ45 CAT6 - RJ11)

TV-Radyo Priz

Tek Düğmeli Jalu Anahtar



İkili Topraklı Priz



İnox İkili Çerçeve

Mekanizmalar



İki Kutuplu Anahtar



İmpulse Komütatör



Topraklı Priz



TV Prizi 8dB Geçişli

Sipariş Kodu	Ürün Adı	Kutudaki Adet	Kolideki Adet
<b>Anahtarlar</b>			
WBTM0101-5NC	Anahtar	10	80
WBTM0112-5NC	Dual Anahtar	10	80
WBTM0107-5NC	İki Kutuplu Anahtar	10	80
WBTM0116-5NC	Light Anahtar	10	80
WBTM0109-5NC	Komütatör	10	80
WBTM0113-5NC	Impulse Komütatör	10	80
WBTM0114-5NC	DND-MUR Kontrol Anahtar	10	80
WBTM0125-5NC	İpli Acil Uyarı Butonu	10	80
WBTM0103-5NC	Vavien	10	80
WBTM0111-5NC	Komütatör Vavien	10	80
WBTM0105-5NC	Permutatör (Ara Vavien)	10	80
WBTM0123-5NC	Tek Düğmeli Jaluza Anahtar	10	80
WBTM0118-5NC	Kapı Otomatığı Anahtar	10	80
WBTM0118-5NC	Zil Anahtarı	10	80
WBTM0119-5NC	Etiketli Zil Anahtarı	10	80
WBTM0702-5NC	Kablo Çıkış Kapağı	10	80
<b>Prizler</b>			
WBTM0312-5NC	Topraklı Priz Ç. K.	10	80
WBTM0312-5NC	Kapaklı Topraklı Priz Ç. K.	10	80
WBTM0313-5NC	UPS Priz Ç. K.	10	80
WBTM0315-5NC	İkili Topraklı Priz Ç. K.	6	48
WBTM0316-5NC	İkili UPS Priz Ç. K.	6	48
<b>TV-Uydu (SAT) Prizler</b>			
WBTM0453-5NC	TV Prizi 8dB Geçişli	10	80
WBTM0452-5NC	TV Prizi 12dB Geçişli	10	80
WBTM0451-5NC	TV Prizi Sonlu	10	80
WBTM0454-5NC	TV Prizi Dirençsiz	10	80
WBTM0456-5NC	TV-Radyo Prizi Geçişli (7dB)	10	80
WBTM0455-5NC	TV-Radyo Prizi Sonlu	10	80
WBTM0458-5NC	Uydu Prizi F Konnektörlü Sonlu	10	80
WBTM0459-5NC	Uydu Prizi F Konnektörlü Geçişli (10dB)	10	80
WBTM0460-5NC	Uydu Prizi Sonlu (TV-SAT)	10	80
WBTM0462-5NC	Uydu Prizi Geçişli 8dB (TV-SAT)	10	80
WBTM0461-5NC	Uydu Prizi Geçişli 11dB (TV-SAT)	10	80
WBTM0463-5NC	Uydu Prizi Sonlu (SAT-TV-RAD)	10	80
WBTM0464-5NC	Uydu Prizi Geçişli 13dB (SAT-TV-RAD)	10	80

Sipariş Kodu	Ürün Adı	Kutudaki Adet	Kolideki Adet
<b>Nümeris Telefon - Data Prizleri</b>			
WBTM0402-5NC	Tekli Nümeris Telefon Prizi (RJ11)	10	80
WBTM0403-5NC	İkili Nümeris Telefon Prizi (2 x RJ11)	10	80
WBTM0409-5NC	Data-Nümeris Telefon Prizi (RJ45 CAT6 - RJ11)	10	80
WBTM0405-5NC	Tekli Data Prizi (RJ45 CAT6)	10	80
WBTM0407-5NC	İkili Data Prizi (2 x RJ45 CAT6)	10	80
WBTM0411-5NC	İkili Data Prizi (Jacksız)	10	80
<b>Dimmerler</b>			
WBTM0528-5NC	Pro Dimmer RL 20-500W / VA Vavien	6	48
WBTM0520-5NC	Pro Dimmer RL 6-100W / VA Vavien	6	48
WBTM0525-5NC	Pro Dimmer RC 40-400W / VA Vavien	6	48
WBTM0527-5NC	1-10V Dimmer	6	48
<b>Elektronik Ürünler</b>			
WBTM0582-5NC	Energy Saver Mekanik Anahtarı 5V ESCR	10	80
WBTM0582-5NC	Energy Saver 13.56 MHz 5V ESCR	10	80
WBTM0560-5NC	Müzik Yayın (Hoparlör) Prizi	10	80
WBTM0561-5NC	Müzik Yayın Anahtarı	6	48
WBTM0564-5NC	Acil Anonslu Trafolu Müzik Yayın Anahtarı	6	48
WBTM0563-5NC	Kanal Seçme Anahtarı	6	48
WBTM0550-5NC	Hareket Dedektörü 3 WIRE - 160° - 8m	10	80



İkili Nümeris Prizi (RJ11)



Pro Dimmer RL 20-500W / VA Vavien



Müzik Yayın Anahtarı

Düğme / Kapak ve Çerçeveseler

Düğme / Kapak ve Çerçeveseler



Anahtar Düğme



Komütatör Düğme



Vavien Düğme



Topraklı Priz Ç.K Kapak



TV Priz Kapak

Sipariş Kodu	Ürün Adı	Kutudaki Adet	Kolideki Adet
<b>Anahtarlar</b>			
WBTR0001-5**	Anahtar	10	270
WBTR0009-5**	Dual Anahtar	10	270
WBTR0001-5**	İki Kutuplu Anahtar	10	270
WBTR0016-5**	Light Anahtar	10	270
WBTR0009-5**	Komütatör	10	270
WBTR0009-5**	Impulse Komütatör	10	270
WBTR0014-5**	DND/MUR Kontrol Anahtar	10	270
WBTR0025-5**	İpli Acil Uyarı Butonu	10	140
WBTR0003-5**	Vavien	10	270
WBTR0011-5**	Komütatör Vavien	10	270
WBTR0005-5**	Permütatör (Ara Vavien)	10	270
WBTR0023-5**	Tek Düğmeli Jaluzi Anahtarı	10	140
WBTR0018-5**	Kapı Otomatığı Anahtarı	10	270
WBTR0019-5**	Zil Anahtarı	10	270
WBTR0020-5**	Etiketli Zil Anahtarı	10	270
WBTR0702-5**	Kablo Çıkış Kapağı	10	140
<b>Prizler</b>			
WBTR0202-5**	Topraklı Priz Ç. K.	10	140
WBTR0210-5**	Kapaklı Topraklı Priz Ç. K.	10	140
WBTR0213-5**	UPS Priz Ç. K.	10	140
WBTR0215-5**	İkili Topraklı Priz Ç. K.	10	100
WBTR0216-5**	İkili UPS Priz Ç. K.	10	100
<b>TV-Uydu (SAT) Prizler</b>			
WBTR0451-5**	TV Prizi 12dB Geçişli	10	140
WBTR0451-5**	TV Prizi 8dB Geçişli	10	140
WBTR0451-5**	TV Prizi Sonlu	10	140
WBTR0451-5**	TV Prizi Dirençsiz	10	140
WBTR0455-5**	TV-Radyo Prizi Geçişli (7dB)	10	270
WBTR0455-5**	TV-Radyo Prizi Sonlu	10	270
WBTR0460-5**	Uydu Prizi F Konnektörlü Sonlu	10	270
WBTR0460-5**	Uydu Prizi F Konnektörlü Geçişli (10dB)	10	270
WBTR0460-5**	Uydu Prizi Sonlu (TV-SAT)	10	270
WBTR0460-5**	Uydu Prizi Geçişli 8dB (TV-SAT)	10	270
WBTR0460-5**	Uydu Prizi Geçişli 11dB (TV-SAT)	10	270
WBTR0464-5**	Uydu Prizi Sonlu (SAT-TV-RAD)	10	270
WBTR0464-5**	Uydu Prizi Geçişli 13dB (SAT-TV-RAD)	10	270

Sipariş Kodu	Ürün Adı	Kutudaki Adet	Kolideki Adet
<b>Nümeris Telefon - Data Prizleri</b>			
WBTR0402-5**	Tekli Nümeris Telefon Prizi (RJ11)	10	140
WBTR0403-5**	İkili Nümeris Telefon Prizi (2 x RJ11)	10	140
WBTR0412-5**	Data-Nümeris Telefon Prizi (RJ45 CAT6 - RJ11)	10	140
WBTR0404-5**	Tekli Data Prizi (RJ45 CAT6)	10	140
WBTR0406-5**	İkili Data Prizi (2 x RJ45 CAT6)	10	140
WBTR0406-5**	İkili Data Prizi (Jacksız)	10	140
<b>Dimmerler</b>			
WBTR0525-5**	Pro Dimmer RL 20-500W / VA Vavien	10	140
WBTR0525-5**	Pro Dimmer RL 6-100W / VA Vavien	10	140
WBTR0525-5**	Pro Dimmer RC 40-400W / VA Vavien	10	140
WBTR0525-5**	1-10V Dimmer	10	140
<b>Elektronik Ürünler</b>			
WBTR0580-5**	Energy Saver 13.56 MHz 5V ESCR Üst Modül	10	80
WBTR0582-5**	Energy Saver Mekanik Anahtarı 5V ESCR Üst Modül	10	80
WBTR0560-5**	Müzik Yayın (Hopartör) Prizi	10	140
WBTR0561-5**	Müzik Yayın Anahtarı	10	140
WBTR0561-5**	Acil Anonslu Trafolu Müzik Yayın Anahtar	10	140
WBTR0563-5**	Kanal Seçme Anahtarı	10	140
WBTR0550-5**	Hareket Dedektörü 3 WIRE - 160" - 8m	10	80
<b>Çerçeveseler</b>			
WBTF0801-5##	Tekli Çerçeve	5	160
WBTF0802-5##	İkili Yatay Çerçeve	5	90
WBTF0803-5##	Üçlü Yatay Çerçeve	5	60
WBTF0804-5##	Dörtlü Yatay Çerçeve	5	50
WBTF0809-5##	İkili Sıva Altı Priz Çerçeve	5	90



Tekli Nümeris Kapak



Pro Dimmer Kapak



Hareket Dedektörü Kapak

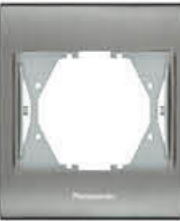

Inox Tekli Çerçeve

Düğme ve Kapak Renk Seçenekleri (\*\*)



Düğme ve Kapak Renk Seçenekleri (\*\*)



Çerçeve Renk Seçenekleri (##)



ULTIMA

## Thea Modüler Serileri Farklı İhtiyaçlara Esnek Çözümler

Thea Modüler Serileri, kullanıcılarına modüler sistemin sunduğu tüm avantajları sunuyor. Farklı tasarım anlayışlarıyla birbirlerinden ayrılan Thea Ultima, Thea Sistema ve Thea Optima serileri, 7M'e kadar uzanan çerçeve seçenekleri, aksesuar çeşitlilikleri ve halojensiz kasa alternatifleri ile her beklentiye eksiksiz bir yanıt sunuyor. Estetik ve işlevselliği bir arada sunan Thea Modüler Serileri, modern yaşam alanlarına değer katıyor.

OPTIMA

SISTEMA





Mekanizmalar

Sipariş Kodu	Ürün Adı	Boyut (M)	Kutudaki Adet	Kolideki Adet
<b>Anahtarlar</b>				
WVTM1001-1NC	Anahtar (Mekanizma)	1	10	240
WVTM1016-1NC	Light (Mekanizma)	1	10	240
WVTM1003-1NC	Vavien (Mekanizma)	1	10	240
WVTM1005-1NC	Permutatör (Mekanizma)	1	10	240
WVTM1006-1NC	Işıklı Permutatör (Mekanizma)	1	10	240
WVTM1043-1NC	İki Kutuplu Anahtar (Mekanizma)	1	10	240
WVTM1044-1NC	Işıklı İki Kutuplu Anahtar (Mekanizma) 16AX	1	10	240
WVTM1002-1NC	Işıklı Anahtar (Mekanizma)	1	10	240
WVTM1047-1NC	Işıklı Anahtar (Mekanizma) 24V	1	10	240
WVTM1042-1NC	Kırmızı Işıklı Anahtar (Mekanizma)	1	10	240
WVTM1017-1NC	Işıklı Light (Mekanizma) 220V	1	10	240
WVTM1048-1NC	Işıklı Light (Mekanizma) 24V	1	10	240
WVTM1004-1NC	Işıklı Vavien (Mekanizma)	1	10	240
WVTM1049-1NC	Işıklı Vavien (Mekanizma) 24V	1	10	240
WVTM1020-1NC	Işıklı Zil Anahtarı (Mekanizma)	1	10	240
WVTM1023-1NC	Tek Döğmeli Jaluzi Anahtarı (Mekanizma)	1	10	240
WVTM1045-1NC	Tek Döğmeli Yaylı Jaluzi Anahtarı (Mekanizma)	1	10	240
WVTT1025-4**	İpli Acil Uyarı Butonu (Mekanizma+Kapak)	1	10	160
WVTM1013-1NC	Impulse Komütatör (Mekanizma)	1	10	240
WVTM1061-1NC	Zayıf Akım Anahtar (Mekanizma) 24V	1	10	240
WVTM1062-1NC	Zayıf Akım Işıklı Light Anahtar (Mekanizma) 24V	1	10	240
<b>Prizler</b>				
WVTT1211-4**	Priz (Mekanizma+Kapak)	1	10	240
WVTT2212-1**	Topraklı Priz (Mekanizma+Kapak)	2	10	240
WVTT2213-1**	UPS Topraklı Priz (Mekanizma+Kapak)	2	10	240
WVTT2224-4**	Combi Priz (Mekanizma+Kapak)	2	10	240
WVTT2210-1**	Kapaklı Topraklı Priz (Mekanizma+Kapak)	2	10	240
<b>TV-Uydu (SAT) Prizleri</b>				
WVTT1451-4**	Tv Prizi Sonlu (Mekanizma+Kapak)	1	10	240
WVTT1453-4**	Tv Prizi Geçişli 8dB (Mekanizma+Kapak)	1	10	240
WVTT1452-4**	Tv Prizi Geçişli 12dB (Mekanizma+Kapak)	1	10	240
WVTT1454-4**	Tv Prizi Dirençsiz (Mekanizma+Kapak)	1	10	240
WVTT1458-4**	Uydu Prizi F Konnektörlü Sonlu	1	10	240
WVTT1459-4**	Uydu Prizi F Konnektörlü Geçişli 10dB	1	10	240
WVTT1460-4**	Uydu Prizi (TV-SAT) 1m Sonlu (Mekanizma+Kapak)	1	10	240
WVTT2460-4**	Uydu Prizi (TV-SAT) 2m Sonlu (Mekanizma+Kapak)	2	10	240
WVTT2462-4**	Uydu Prizi (TV-SAT) 8dB (Mekanizma+Kapak)	2	10	240
WVTT2461-4**	Uydu Prizi (TV-SAT) 11dB (Mekanizma+Kapak)	2	10	240
WVTT1475-4**	Fiber Optik Konnektör (Mekanizma+Kapak)	1	10	240
<b>Nümeris Telefon - Data Prizleri</b>				
WVTT1402-4**	Nümeris Telefon Prizi (RJ11) (Mekanizma+Kapak)	1	10	240
WVTT1404-4**	Data Prizi (CAT5E) (Mekanizma+Kapak)	1	10	240
WVTT1405-4**	Data Prizi (CAT6) (Mekanizma+Kapak)	1	10	240
<b>Dimmerler</b>				
WVTT2529-4**	Universal Dimmer 3-150W (Mekanizma+Kapak)	2	10	160
WVTT1565-4**	Pro Dimmer R 20-300W / VA (Mekanizma+Kapak)	1	10	160
WVTT1520-4**	Pro Dimmer R 6-100W / VA (Mekanizma+Kapak)	1	10	160
WVTT1521-4**	Pro Dimmer Rc 20-300W / VA (Mekanizma+Kapak)	1	10	160
WVTT2527-4**	Rotatif Dimmer 1-10V (Mekanizma+Kapak)	2	10	160

Döğme ve Kapak Renk Seçenekleri (\*\*)

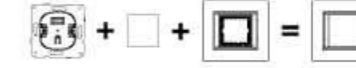

Mekanizmalar

Sipariş Kodu	Ürün Adı	Boyut (M)	Kutudaki Adet	Kolideki Adet
<b>Elektronik Ürünler</b>				
WVTT1419-4**	USB Konnektör (Mekanizma+Kapak)	1	10	240
WVTT1231-4**	A Tipi 2 USB'li Priz 5V-2A (Mekanizma+Kapak)	1	10	160
WVTT2231-4**	A Tipi 2 USB'li Priz 5V-2A (Mekanizma+Kapak)	2	10	160
WVTT1242-4**	C Tipi USB Priz 5V-3A 18W (Mekanizma+Kapak)	1	10	160
WVTT1241-4**	USB Type A+C 5V 3A (Mekanizma+Kapak)	1	10	160
WVTT1472-4**	RCA Konnektör (Mekanizma+Kapak)	1	10	240
WVTT1471-4**	VGA Konnektör (Mekanizma+Kapak)	1	10	240
WVTT1473-4**	VGA Konnektör (Klemensli) (Mekanizma+Kapak)	1	10	240
WVTT1470-4**	HDMI Bağlantısı İçin Konnektör (Mekanizma+Kapak)	1	5	60
WVTT2564-4**	Acil Anonslu Trafolu Müzik Yayın Anahtarı (Mekanizma+Kapak)	2	10	160
WVTT2563-4**	Kanal Seçme Anahtarı (Mekanizma+Kapak)	2	10	160
WVTT1560-4**	Müzik Yayın Prizi (Mekanizma+Kapak)	1	10	160
WVTT2561-4**	Müzik Yayın Anahtarı (Mekanizma+Kapak)	2	10	160
WVTM2577-4**	Energy Saver Mekanik Anahtarı 230V Mekanizma	2	10	240
WVTM3577-4**	Energy Saver Mekanik Anahtarı 5V DC Mekanizma	3	10	160
WVTM2579-4**	Energy Saver 13.56 MHz RF Mekanizma	2	10	240
WVTM3579-4**	Energy Saver Mekanik Anahtarı 230V Mekanizma	3	10	160
WVTM2576-4**	Energy Saver Mekanik Anahtarı 5V DC Mekanizma	2	10	240
WVTM3576-4**	Energy Saver 13.56 MHz RF Mekanizma	3	10	160
WVTT1703-4**	Buzzer (Mekanizma+Kapak)	1	10	160
WVTT1704-4**	Ding Dong (Mekanizma+Kapak)	1	10	160
WVTT1550-4**	Hareket Dedektörü (Mekanizma+Kapak)	1	10	160
WVTT2014-4**	DND/MUR İç Ünite (Mekanizma+Kapak)	2	10	160
WVTT2705-4NC	DND/MUR Dış Ünite (Mekanizma+Kapak)	2	10	160
WVTT2724-4##	Oryantasyon Lambası (Mekanizma+Kapak)	2	10	160
WVTC0707-4NC	Yönlendirici - OK (Mekanizma+Kapak)	2	10	160
WVTC0709-4NC	Yönlendirici - Uyarı İşareti (Mekanizma+Kapak)	2	10	160
WVTC0710-4NC	Yönlendirici - Çıkış İşareti (Mekanizma+Kapak)	2	10	160
WVTC0718-4NC	Yönlendirici - Bay (Mekanizma+Kapak)	2	10	160
WVTC0719-4NC	Yönlendirici - Bayan (Mekanizma+Kapak)	2	10	160
WVTT2541-4**	Analog Termostat (Mekanizma+Kapak)	2	10	160
WVTT3233-4**	Tıraş Prizi (Mekanizma+Kapak)	3	4	64

Döğme ve Kapak Renk Seçenekleri (\*\*)



## Simgesinin Karşılığı: BU: Mavi, GR: Yeşil, RD: Kırmızı, WH: Beyaz



Düğme ve Kapaklar



İki Kutuplu Anahtar 2M



Zil Anahtar 2M



Anahtar 1M



Işıklı Anahtar 1M



Işıklı Vavien 1M



Kablo Çıkış Kapağı 1M



Energy Saver 2M Kapak

Sipariş Kodu	Ürün Adı	Boyut (M)	Kutudaki Adet	Kolideki Adet
<b>Anahtarlar</b>				
WVTR1001-4**	Anahtar (Düğme)	1	10	800
WVTR2001-4**	Anahtar (Düğme)	2	10	270
WVTR1016-4**	Light Kapak (Düğme)	1	10	800
WVTR2016-4**	Light Kapak (Düğme)	2	10	270
WVTR1003-4**	Vavien (Düğme)	1	10	800
WVTR2003-4**	Vavien (Düğme)	2	10	270
WVTR1005-4**	Permütatör (Düğme)	1	10	800
WVTR2005-4**	Permütatör (Düğme)	2	10	270
WVTR1006-4**	Işıklı Permütatör (Düğme)	1	10	800
WVTR2006-4**	Işıklı Permütatör (Düğme)	2	10	270
WVTR1001-4**	İki Kutuplu Anahtar (Düğme)	1	10	800
WVTR2001-4**	İki Kutuplu Anahtar (Düğme)	2	10	270
WVTR1002-4**	Işıklı Anahtar (Düğme)	1	10	800
WVTR2002-4**	Işıklı Anahtar (Düğme)	2	10	270
WVTR1017-4**	Işıklı Light (Düğme)	1	10	800
WVTR2017-4**	Işıklı Light (Düğme)	2	10	270
WVTR1004-4**	Işıklı Vavien (Düğme)	1	10	800
WVTR2004-4**	Işıklı Vavien (Düğme)	2	10	270
WVTR1020-4**	Işıklı Zil Anahtarı (Düğme)	1	10	800
WVTR2020-4**	Işıklı Zil Anahtarı (Düğme)	2	10	270
WVTR1002-4**	Işıklı İki Kutuplu Anahtar (Düğme)	1	10	800
WVTR2002-4**	Işıklı İki Kutuplu Anahtar (Düğme)	2	10	270
WVTR1023-4**	Tek Düğmeli Jaluzi Anahtarı (Düğme)	1	10	800
WVTR2023-4**	Tek Düğmeli Jaluzi Anahtarı (Düğme)	2	10	270
WVTR1045-4**	Yaylı Jaluzi Anahtarı (Düğme)	1	10	800
WVTR2045-4**	Yaylı Jaluzi Anahtarı (Düğme)	2	10	270
WVTR1019-4**	Zil Anahtarı (Düğme)	1	10	800
WVTR2019-4**	Zil Anahtarı (Düğme)	2	10	270
WVTR1018-4**	Kapı Otomatığı (Düğme)	1	10	800
WVTR2018-4**	Kapı Otomatığı (Düğme)	2	10	270
WVTR1021-4**	Işıklı Kapı Otomatığı (Düğme)	1	10	800
WVTR2021-4**	Işıklı Kapı Otomatığı (Düğme)	2	10	270
WVTR1402-4**	Nümeris Kapak	1	10	240
WVTR1404-4**	Data Kapak	1	10	240
WVTR1475-4DG	Fiber Optik Kapak	1	10	240
WVTR1701-4**	Boşluk Kapağı	1	10	240
WVTR1702-4**	Kablo Çıkış Kapağı	1	10	240
WVTR1013-4**	Impulse Komütatör	1	10	800
<b>Elektronik Ürünler</b>				
WVTR2721-4**	Energy Saver (Optima-Sistema) Kapak	2	10	270
WVTR2578-4**	Energy Saver (Ultima) Kapak	2	10	270
WVTR3721-4**	Energy Saver Kapak	3	10	270

Düğme ve Kapak Renk Seçenekleri (\*\*)



Çerçeveler

Sipariş Kodu	Ürün Adı	Boyut (M)	Kutudaki Adet	Kolideki Adet
<b>Ultima Metalik Çerçeveler</b>				
WVTF2840-5#	Çerçeve	2	1	48
WVTF2841-5#	Çerçeve	1/3	1	42
WVTF2842-5#	Çerçeve	2/3	1	42
WVTF2843-5#	Çerçeve	3	1	42
WVTF2844-5#	Çerçeve	4	1	32
WVTF2847-5#	Çerçeve	7	1	24
WVTF2848-5#	İkili Çerçeve	2X2	1	32
WVTF2849-5#	Üçlü Çerçeve	3X2	1	24
WVTF2850-5#	Dörtlü Çerçeve	4X2	1	14
<b>Ultima Eloxal Çerçeveler</b>				
WVTF2840-5#	Çerçeve	2	1	48
WVTF2841-5#	Çerçeve	1/3	1	42
WVTF2842-5#	Çerçeve	2/3	1	42
WVTF2843-5#	Çerçeve	3	1	42
WVTF2844-5#	Çerçeve	4	1	32
WVTF2847-5#	Çerçeve	7	1	24
WVTF2848-5#	İkili Çerçeve	2X2	1	32
WVTF2849-5#	Üçlü Çerçeve	3X2	1	24
WVTF2850-5#	Dörtlü Çerçeve	4X2	1	14
<b>Ultima Cam Çerçeveler</b>				
WVTF2840-5#	Çerçeve	2	1	48
WVTF2841-5#	Çerçeve	1/3	1	42
WVTF2842-5#	Çerçeve	2/3	1	42
WVTF2843-5#	Çerçeve	3	1	42
WVTF2844-5#	Çerçeve	4	1	32
WVTF2847-5#	Çerçeve	7	1	24
WVTF2848-5#	İkili Çerçeve	2X2	1	32
WVTF2849-5#	Üçlü Çerçeve	3X2	1	24
WVTF2850-5#	Dörtlü Çerçeve	4X2	1	14
<b>Ultima Ahşap Çerçeveler</b>				
WVTF2840-5#	Çerçeve	2	1	48
WVTF2841-5#	Çerçeve	1/3	1	42
WVTF2842-5#	Çerçeve	2/3	1	42
WVTF2843-5#	Çerçeve	3	1	42
WVTF2844-5#	Çerçeve	4	1	32
WVTF2847-5#	Çerçeve	7	1	24
WVTF2848-5#	İkili Çerçeve	2X2	1	32
WVTF2849-5#	Üçlü Çerçeve	3X2	1	24
WVTF2850-5#	Dörtlü Çerçeve	4X2	1	14

Ultima Çerçeve Renk Kodunun Karşılığı (##)

MI : METALİK - Inox	AS : ELOXAL - Gümüş	GW : CAM - Beyaz	GB : CAM - Siyah	WB : AHŞAP - Bambu
MC : METALİK - Chrome	AR : ELOXAL - Bronz	GG : CAM - Açık Yeşil		WV : AHŞAP - Venge
M6 : METALİK - Gold	AB : ELOXAL - Siyah	GC : CAM - Bordo		WW : AHŞAP - Ceviz



Ultima Metalik Krom 3M



Ultima Metalik Gold 3M



Ultima Cam Beyaz 3M



Ultima Cam Açık Yeşil 3M



Ultima Cam Bordo 3M



Ultima Eloxal Gümüş 3M



Ultima Ahşap Bambu 3M

Çerçeveler



Sistema Inox Mat Dore 3M



Sistema Krom Metalik Beyaz 3M



Optima Metalik Beyaz 3M



Optima Antrasit 3M



Optima Dore 3M



IP55 Çerçeve



Karkas 2M



Alçıpan Kasa



Sıva Altı Kasa

Sipariş Kodu	Ürün Adı	Boyut (M)	Kutudaki Adet	Koliadaki Adet
<b>Sistema Çerçeveler</b>				
WVTF1840-5##	Çerçeve	2	1	160
WVTF1843-5##	Çerçeve	3	1	120
WVTF1844-5##	Çerçeve	4	1	90
WVTF1847-5##	Çerçeve	7	1	60
WVTF1848-5##	İkili Çerçeve	2X2	1	90
WVTF1849-5##	Üçlü Çerçeve	3X2	1	60
WVTF1850-5##	Dörtlü Çerçeve	4X2	1	50
<b>Optima Çerçeveler</b>				
WVTF0840-1##	Çerçeve	2	1	160
WVTF0841-1##	Çerçeve	1/3	1	120
WVTF0842-1##	Çerçeve	2/3	1	120
WVTF0843-1##	Çerçeve	3	1	120
WVTF0844-1##	Çerçeve	4	1	90
WVTF0847-1##	Çerçeve	7	1	60
WVTF0848-1##	İkili Çerçeve	2X2	1	90
WVTF0849-1##	Üçlü Çerçeve	3X2	1	60
WVTF0850-1##	Dörtlü Çerçeve	4X2	1	50
WVTF0860-1##	IP55 Çerçeve	3	1	100
WVTF0861-1##	IP55 Çerçeve	4	1	60

Sistema Çerçeve Renk Kodunun Karşılığı (##)

<b>IG</b> : INOX - Füme	<b>KF</b> : CHROME - Füme	<b>GL</b> : GOLD - Dore	<b>UN</b> : UNA - Füme
<b>IN</b> : INOX - Met. Beyaz	<b>CH</b> : CHROME - Met. Beyaz	<b>GS</b> : GOLD - Siyah	<b>UW</b> : UNA - Met. Beyaz
<b>IM</b> : INOX MAT - Dore	<b>KD</b> : CHROME MAT - Füme	<b>AQ</b> : ANTİK - Dore	
<b>IB</b> : INOX MAT - Met. Beyaz	<b>CM</b> : CHROME MAT - Met. Beyaz	<b>AY</b> : ANTİK - Siyah	

Optima Çerçeve Renk Kodunun Karşılığı (##)

<b>WH</b> : Opak Beyaz	<b>BG</b> : Krem	<b>MW</b> : Metalik Beyaz	<b>DR</b> : Dore	<b>AN</b> : Antrasit	<b>DG</b> : Füme	<b>BL</b> : Siyah
------------------------	------------------	---------------------------	------------------	----------------------	------------------	-------------------

Karkas ve Kasalar

Sipariş Kodu	Ürün Adı	Boyut (M)	Kutudaki Adet	Koliadaki Adet
<b>Karkaslar</b>				
WVTC0730-4NC	Karkas 2m (Tırmıklı)	2	1	500
WVTC0733-4NC	Karkas 2/3m	2/3	1	360
WVTC0737-4NC	Karkas 2/3m (Tırmıklı)	2/3	1	360
WVTC0734-4NC	Karkas 3m	3	1	360
WVTC0735-4NC	Karkas 4m	4	1	280
WVTC0736-4NC	Karkas 7m	7	1	200
WVTC0731-4NC	Karkas Alçıpan 2m	2	1	900
WVTC0732-4NC	Metal Karkas 2m (Tırmıklı)	2	1	600
<b>Kasalar</b>				
WVTC0780-4NC	Sıva Altı Kasa 2m	2	1	300
WVTC0781-4NC	Sıva Altı Kasa 3m	3	1	200
WVTC0782-4NC	Sıva Altı Kasa 4m	4	1	150
WVTC0783-4NC	Sıva Altı Kasa 7m	7	1	100
WVTC0784-4NC	Alçıpan Kasa 2m	2	1	300
WVTC0785-4NC	Alçıpan Kasa 3m	3	1	200
WVTC0786-4NC	Alçıpan Kasa 4m	4	1	150
WVTC0787-4NC	Alçıpan Kasa 7m	7	1	120

ULTIMA



Ahşap Ceviz WW



Ahşap Bambu WB



Ahşap Venge WV



Elokal Siyah AB



Elokal Bronz AR



Elokal Gümüş AS



Metalik Krom MC



Metalik Gold MG



Metalik Inox MI



Cam Beyaz GW



Cam Siyah GB



Cam Açık Yeşil GG



Cam Bordo GC

SISTEMA



Antik Dore AQ



Antik Siyah AY



Gold Dore GL



Gold Siyah GS



Krom Metalik Beyaz CH



Krom Füme KF



Krom Mat Metalik Beyaz CM



Krom Mat Füme KD



Inox Metalik Beyaz IN



Inox Füme IG



Inox Mat Dore IM



Inox Mat Metalik Beyaz IB



Una Metalik Beyaz UW



Una Füme UN

OPTIMA



Beyaz WH



Krem BG



Metalik Beyaz MW



Dore DR



Antrasit AN



Füme DG



Siyah BL



Dore - Krem



Dore - Füme



Siyah - Füme



Antrasit-Metalik Beyaz



Siyah - Antrasit

## HER RENGİYLE İLHAM DOLU!



Yeni Karre 55; incelen kare çerçevesi, genişleyen anahtar alanı ve yeni tespit parçasız C2 mekanizması ile karşınızda. Farklı renk seçenekleriyle yaşam alanlarınızın atmosferini siz belirleyin, favori renginizle kendinizi ifade ederken evinizin detaylarına karakterinizi yansıtın.



Yenilenmiş  
mekanizma



Daha geniş  
anahtar alanı



Kurulum  
kolaylığı

## Mekanizmalar

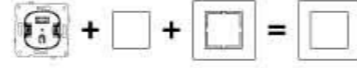

Anahtar



Işıklı Etiketli Zil Anahtarı



Üçlü Anahtar



Işıklı Light Anahtarı



TV Prizi

Sipariş Kodu	Ürün Adı	Kutudaki Adet	Kolideki Adet
<b>Anahtarlar</b>			
90906001**	Anahtar	12	120
90906019**	Işıklı Anahtar	12	120
90906044**	Dual Anahtar	12	120
90906083**	Impulse Komütatör	12	120
90906002**	Komütatör	12	120
90906050**	Işıklı Komütatör	12	120
92600088	DND/MUR Komütatör	12	120
92600068	Üçlü Anahtar	12	120
90906003**	Light Anahtar	12	120
90906014**	Işıklı Light Anahtarı	12	120
90906004**	Vavien	12	120
90906063**	Işıklı Vavien	12	120
90906017**	Komütatör Vavien	12	120
90906031**	Permutatör (Ara Vavien)	12	120
90906072**	Tek Düğmeli Jaluji Kumanda Anahtarı	12	120
92109198	Cooler Anahtar	12	120
90906016**	Jaluji Kumanda Anahtarı	12	120
90906003**	Kapı Otomatlığı / Zil Anahtarı	12	120
90906027**	Işıklı Etiketli Zil Anahtarı	12	120
92600092	Kablo Çıkış Kapağı	12	120
92600090	Boşluk Kapağı	12	120
90908021	IP 44 Anahtar / Komütatör Conta Takımı	10	100
<b>Prizler</b>			
90906008**	Topraklı Priz Ç. K.	12	120
90906008**	Kapaklı Topraklı Priz Ç. K.	12	120
90906045**	UPS Priz Ç. K.	12	120
90906045**	Kapaklı UPS Priz Ç. K.	12	120
92600056	İkili Topraklı Priz Ç. K.	10	100
92600057	İkili UPS Priz Ç. K.	10	100
92600109	USB Şarj Prizi (5V, 2A)	10	100
90908020	IP44 Kapaklı Priz Conta Takımı	10	100
<b>TV-Uydu (SAT) Prizleri</b>			
92600010	TV Prizi Sonlu	12	120
92600059	TV Prizi Geçişli (8dB)	12	120
92600060	TV Prizi Geçişli (12dB)	12	120
92600049	TV Prizi Dirençsiz	12	120
92600009	Uydu Prizi F Konnektörlü Sonlu	12	120
92600038	Uydu Prizi F Konnektörlü Geçişli (10dB)	12	120
92600021	TV-Radyo Prizi Sonlu	12	120
92600022	TV-Radyo Prizi Geçişli (7dB)	12	120
92600024	TV-Radyo Prizi Geçişli (12dB)	12	120
92600085	Uydu Prizi Sonlu (TV-SAT)	12	120
92600086	Uydu Prizi Geçişli (TV-SAT) (8dB)	12	120
92600087	Uydu Prizi Geçişli (TV-SAT) (11dB)	12	120
92600041	Uydu Prizi Sonlu (SAT-TV-RAD)	12	120
92600052	Uydu Prizi Geçişli (SAT-TV-RAD) (13dB)	12	120
92600053	İkili Uydu Prizi (SAT-SAT-TV)	12	120

## Mekanizmalar

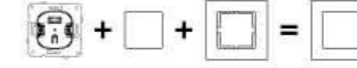

Sipariş Kodu	Ürün Adı	Kutudaki Adet	Kolideki Adet
<b>Telefon Nümeris-Data Prizleri</b>			
92600013	Nümeris Telefon Prizi (CAT3)	12	120
92600033	İkili Nümeris Telefon Prizi (2 X CAT3)	12	120
92600032	Data Prizi (RJ45 CAT5E)	12	120
92600102	Data Prizi (RJ45 CAT6)	12	120
92600034	İkili Data Prizi (2 X RJ45 CAT5E)	12	120
92600103	İkili Data Prizi (2 X RJ45 CAT6)	12	120
92600101	Data Prizi Jacksız	12	120
92600035	Data-Nümeris Telefon Prizi (RJ45 CAT5E - CAT3)	12	120
92600104	Data-Nümeris Telefon Prizi (RJ45 CAT6 - CAT3)	12	120
<b>Dimmerler</b>			
92600164	Universal Dimmer 3-150W	6	60
92600129	Pro Dimmer RL 6W-100W	10	100
92600122	Pro Dimmer RC 40W-400W / VA Vavien	10	100
92600124	1-10V Dimmer	10	100
92109340	Pro Dimmer RL 20-500W / VA Vavien	6	60
<b>Multimedya Konnektörler</b>			
92600108	USB Konnektör	12	120
92600107	VGA Konnektör Klemensli	12	120
92600106	VGA Konnektör	12	120
92600105	HDMI Bağlantısı için Konnektör	12	120
92600029	Fiber Optik Konnektör	10	120
<b>Elektronik Ürünler</b>			
92109009	Energy Saver 5V / 13,56 MHz ESCR (Gecikmeli)	6	60
92109021	Energy Saver Mekanik Anahtarlı 230V ESCR (Gecikmeli)	6	60
92600080	Acil Anonslu Trafolu Müzik Yayın anahtar	8	80
92600082	Kanal Seçme Anahtarı	10	100
92600093	Müzik Yayın Prizi	12	120
92600126	Nötrlü Hareket Dedektörü 180°	6	60
92600127	Analog/Dijital Termostat Isıtma	6	60
92600130	Analog/Dijital Termostat Isıtma/Soğutma	6	60
92000133	Zemin Altı Sensörlü Termostat (UF)	5	60
92000134	Zemin Altı Sensörlü Termostat (UF-E)	5	60
92600128	Programlanabilir Dijital Jaluji	6	60



Jaluji Kumanda Anahtarı



Data-Nümeris Telefon Prizi



HDMI Konnektör



USB Konnektör



VGA Konnektör

## Düğme ve Kapaklar



Anahtar



Işıkli Etiketli Zil Anahtarı



Üçlü Anahtar



Işıkli Light Anahtarı



TV Prizi

Sipariş Kodu	Ürün Adı	Kutudaki Adet	Kolideki Adet
<b>Anahtar Düğmeleri</b>			
9090XY01	Anahtar	12	240
9090XY19	Işıkli Anahtar	12	240
9090XY02	Dual Anahtar	12	240
9090XY02	Impulse Komütatör	12	240
9090XY02	Komütatör	12	240
9090XY50	Işıkli Komütatör	12	240
9090XY88	DND/MUR Komütatör	12	240
9090XY68	Üçlü Anahtar	12	240
9090XY03	Light	12	240
9090XY14	Işıkli Light Anahtar	12	240
9090XY18**	İpli Acil Uyarı Butonu (Mekanizma + Düğme)	12	120
9090XY04	Vavien	12	240
9090XY63	Işıkli Vavien	12	240
9090XY17	Komütatör Vavien	12	240
9090XY31	Permütatör (Ara Vavien)	12	240
9090XY72	Tek Düğmeli Jaluzi Kumanda Anahtarı	12	240
9090XY69	Cooler Anahtar	12	240
9090XY16	Jaluzi Kumanda Anahtarı	12	240
9090XY05	Kapı Otomatlığı Anahtar	12	240
9090XY06	Zil Anahtarı	12	240
9090XY27	Işıkli Etiketli Zil Anahtarı	12	240
9090XY20	Boşluk Kapağı	12	240
9090XY77	Kablo Çıkış Kapağı	12	240
<b>Priz Kapakları</b>			
9090XY12	Kapaklı Topraklı Priz Ç. K.	12	240
9090XY58	İkili Topraklı Priz Ç. K.	10	100
9090XY57	İkili UPS Priz Ç. K.	10	100
9090CD79*	A ve C Tipi 2 USB'li Topraklı Priz Ç. K. 5V 2.1A (Mekanizma+Kapak)	10	100
9090AB01	A Tipi 2 USB'li Şarj Prizi 5V 2A	12	240
<b>TV-Uydu (SAT) Priz Kapakları</b>			
9090XY10	TV Prizi	12	240
9090XY21	TV-Radyo Prizi	12	240
9090XY09	F Konnektörlü Uydu Prizi	12	240
9090XY85	Uydu Prizi (TV-SAT)	12	240
9090XY41	Uydu Prizi (SAT-TV-RAD)	12	240
9090XY53	İkili Uydu Prizi (SAT-SAT-TV)	12	240

### Düğme ve Kapak Renk Seçenekleri



**XY Kodunun Karşılığı :** 12: Antrasit, 68: Füme 70: Bronz, 72: Saten, 74: Kiraz, 76: Ceviz, 78: Kayın, 94: Gümüş  
96: Metalik Beyaz, 98: Siyah, 90: Beyaz, 92: Krem

**AB Kodunun Karşılığı :** 13: Antrasit, 69: Füme, 71: Bronz, 73: Saten, 75: Kiraz, 77: Ceviz, 79: Kayın, 95: Gümüş  
97: Metalik Beyaz, 99: Siyah, 91: Beyaz, 93: Krem

**CD Kodunun Karşılığı :** 05: Gümüş, 07: Metalik Beyaz, 09: Siyah, 11: Antrasit, 69: Füme, 71: Bronz, 73: Saten  
75: Kiraz, 77: Ceviz, 79: Kayın

\* İşaretili ürünlerde Gümüş, Metalik Beyaz, Siyah ve Antrasit renkleri mevcuttur.

\*\* İşaretili ürünlerde Bronz, Saten, Füme, Ceviz, Kiraz ve Kayın renkleri mevcuttur.

\*\*\* Antrasit renkli ürün fiyatı için iletişime geçiniz.

Ç. K.: Çarpma Karşıtı Örtücü

## Düğme / Kapak ve Çerçevesler

Sipariş Kodu	Ürün Adı	Kutudaki Adet	Kolideki Adet
<b>Telefon Numeri-Data Priz Kapakları</b>			
9090XY97	Etiketli Tekli Data Numeri Telefon Prizi	12	240
9090XY98	Etiketli İkili Data-Numeri Telefon Prizi	12	240
9090XY97	Etiketli Data Prizi Jacksız	12	240
<b>Dimmer Düğme ve Kapakları</b>			
9090AB38	Universal Dimmer 3-150W	6	60
9090AB84*	Rotatif Dimmer	12	240
9090AB84*	PRO Rotatif Dimmer	12	240
9090AB84*	1-10V Rotatif Dimmer	12	240
9090AB29*	Pro Dimmer RL 6W-100W	12	240
<b>Multimedya Konnektörler</b>			
9090AB67	USB Konnektör	12	240
9090AB66	VGA Konnektör	12	240
9090AB68	HDMI Bağlantısı için Konnektör	12	240
9090XY23	Fiber Optik Konnektör	12	240
<b>Elektronik Ürün Kapak ve Üst Modüller</b>			
9090AB30	Analog Termostat Isıtma	6	60
9090AB71	Analog Termostat Isıtma/Soğutma	6	60
9090AB32***	Programlanabilir Dijital Termostat Isıtma	6	60
9090AB70***	Programlanabilir Dijital Termostat Isıtma/Soğutma	6	60
9090AB25	Energy Saver Mekanik Anahtarlı 230V (Gecikmeli)	6	60
9090AB36	Nötrül Hareket Dedektörü 180°	6	60
9090AB78	Zemin Altı Sensörlü Termostat	6	60
9090AB33	Programlanabilir Dijital Jaluzi	6	60
90551288	Energy Saver Kart	400	4.000
<b>Renkli Çerçevesler</b>			
9090AU01	Tekli Çerçeve	5	240
9090AU02	İkili Çerçeve	5	130
9090AU03	Üçlü Çerçeve	5	90
9090AU04	Dörtlü Çerçeve	5	80
9090AU05	Beşli Çerçeve	5	50
9090AU07	İkili Sıva Altı Çerçeve	5	100
9090AU25	İkili Sıva Üstü Kasa	-	-
9090AU24	Tekli Sıva Üstü Kasa	5	32
<b>Ahşap Desenli Çerçevesler</b>			
9090AU01	Tekli Çerçeve	5	240
9090AU02	İkili Çerçeve	5	130
9090AU03	Üçlü Çerçeve	5	90
9090AU04	Dörtlü Çerçeve	5	80
9090AU05	Beşli Çerçeve	5	50
9090AU07	İkili Sıva Altı Çerçeve	5	100
9090AU25	İkili Sıva Üstü Kasa	-	-
9090AU24	Tekli Sıva Üstü Kasa	5	32

### Düğme ve Kapak Renk Seçenekleri



**XY Kodunun Karşılığı :** 12: Antrasit, 68: Füme 70: Bronz, 72: Saten, 74: Kiraz, 76: Ceviz, 78: Kayın, 94: Gümüş  
96: Metalik Beyaz, 98: Siyah, 90: Beyaz, 92: Krem

**AB Kodunun Karşılığı :** 13: Antrasit, 69: Füme, 71: Bronz, 73: Saten, 75: Kiraz, 77: Ceviz, 79: Kayın, 95: Gümüş  
97: Metalik Beyaz, 99: Siyah, 91: Beyaz, 93: Krem

**A Kodunun Karşılığı :** 8: Yatay, 2: Dikey

**U Kodunun Karşılığı :** 2: Gümüş, 3: Metalik Beyaz, 4: Siyah, 5: Antrasit, 6: Füme, 7: Bronz, 8: Saten

**Y Kodunun Karşılığı :** 3: Kiraz\*\*\*, 4: Ceviz\*\*\*, 5: Kayın\*\*\*

\* İşaretili ürünlerde Gümüş, Metalik Beyaz, Siyah ve Antrasit renkleri mevcuttur.

\*\*\* Antrasit renkli ürün fiyatı için iletişime geçiniz.



Jaluzi Kumanda Anahtarı



Data-Numeri Telefon Prizi



HDMI Konnektör



USB Konnektör



VGA Konnektör

**TRENDA**

**NOVELLA**



## Novella ve Trenda ile Yaşam Alanlarınıza Estetik Katın

Novella ve Trenda ile evinizde yeni bir çağ başlıyor. Novella'nın doğal ve sofistike tasarımı, Trenda'nın ise özgün ve modernist çizgileri her mekâna şıklık katıyor. Ayrıca Trenda ve Novella; geniş renk seçenekleri, iddialı çerçeve opsiyonları ve birbirinden farklı fonksiyonlarıyla ileri teknolojiyi estetikle buluşturuyor.

Anahtar ve Priz Serileri

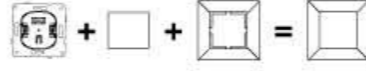

Ürün Adı
<b>Anahtarlar</b>
Anahtar
Işıklı Anahtar
Dual Anahtar
İki Kutuplu Anahtar
Impulse Komütatör
Komütatör
Işıklı Komütatör
DND/MUR Komütatör
Üçlü Anahtar
Light Anahtarı
Işıklı Light Anahtarı
İpli Acil Uyarı Butonu (Mekanizma+Düğme)
<b>Vavien</b>
Işıklı Vavien
Komütatör Vavien
Permütatör (Ara Vavien)
Tek Düğmeli Jaluzi Kumanda Anahtarı
Cooler Anahtar
Jaluzi Kumanda Anahtarı
Kapı Otomatiği Anahtarı / Zil Anahtarı
Işıklı Etiketli Zil Anahtarı
Kablo Çıkış Kapağı
Boşluk Kapağı
IP44 Anahtar Conta Takımı
IP44 Komütatör Conta Takımı
<b>Prizler</b>
Topraklı Priz Ç. K.
Kapaklı Topraklı Priz Ç. K.
UPS Priz Ç. K.
Işıklı Light Mavi Led
Kapaklı UPS Priz Ç. K.
İkili Topraklı Priz Ç. K.
İkili UPS Topraklı Priz Ç. K.
Novella 2 USB'Lİ Topraklı Priz Ç. K. 5V-2A (Mekanizma+Kapak+Çerçeve)
Trenda 2 USB'Lİ Topraklı Priz Ç. K. 5V-2A (Mekanizma+Kapak+Çerçeve)
A Tipi 2 USB'li Şarj Prizi (5V-2A)
IP44 Kapaklı Priz Conta Takımı
<b>TV-Uydu (SAT) Prizleri</b>
TV Prizi Sonlu
TV Prizi Geçişli (8-12dB)
TV Prizi Dirençsiz
Uydu Prizi F Konnektörlü Sonlu
Uydu Prizi F Konnektörlü Geçişli (10dB)
TV-Radyo Prizi Sonlu
TV-Radyo Prizi Geçişli (7dB)
TV-Radyo Prizi Geçişli (12dB)
Uydu Prizi Sonlu (TV-SAT)
Uydu Prizi Geçişli (TV-SAT) (8dB)
Uydu Prizi Geçişli (TV-SAT) (11dB)
Uydu Prizi Sonlu (SAT-TV-RAD)
Uydu Prizi Geçişli (SAT-TV-RAD) (13dB)
İkili Uydu Prizi (SAT-SAT-TV)

Ç. K.: Çarpma Karşıtı Örtücü

Anahtar ve Priz Serileri

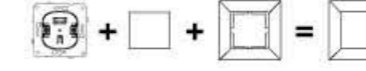

Ürün Adı
<b>Telefon Nümeris-Data Prizleri</b>
Nümeris Telefon Prizi (CAT3)
İkili Nümeris Telefon Prizi (2 X CAT3)
Data Prizi (RJ45 CAT5E)
Data Prizi (RJ45 CAT6)
İkili Data Prizi (2 X RJ45 CAT5E)
İkili Data Prizi (2 X RJ45 CAT6)
Data Prizi Jacksız
Data + Nümeris Telefon Prizi (RJ45 CAT5E - CAT3)
Data + Nümeris Telefon Prizi (RJ45 CAT6 - CAT3)
<b>Dimmerler</b>
Universal Dimmer 3-150
Rotatif Dimmer RL 600W
Pro Dimmer RL 6W-100W
Pro Dimmer RC 40W-400W / VA Vavien
1-10V Dimmer
Pro Dimmer RL 20-500W / VA Vavien
<b>Multimedya Konnektörler</b>
USB Konnektör
VGA Konnektör Klemensli
VGA Konnektör
HDMI Bağlantısı için Konnektör
Fiber Optik Konnektör
<b>Elektronik Ürünler</b>
Energy Saver 5V
13.56 MHz Energy Saver ESCR (Gecikmeli)
Energy Saver Mekanik Anahtarlı 230V ESCR (Gecikmeli)
Acil Anonslu Trafolu Müzik Yayın Anahtarı
Kanal Seçme Anahtarı
Müzik Yayın Prizi
Nötrlü Hareket Dedektörü 180°
Analog/Dijital Termostat Isıtma
Analog/Dijital Termostat Isıtma / Soğutma
Zemin Altı Sensörlü Termostat (UF)
Zemin Altı Sensörlü Termostat (UF-E)
Programlanabilir Dijital Jaluzi
Zil (Buzzer)



Mekanizmalar



Anahtar Mekanizma



Işıklı Anahtar Mekanizma

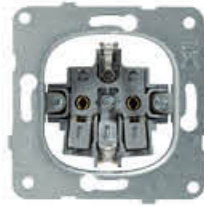

Topraklı Priz Mekanizma



Uydu Prizi Sonlu Mekanizma (TV-SAT)



Uydu Prizi F Konnektörlü Sonlu

Sipariş Kodu	Ürün Adı	Kutudaki Adet	Kolideki Adet
<b>Anahtarlar</b>			
92600001	Anahtar	12	120
92600019	Işıklı Anahtar	12	120
92600044	Dual Anahtar	12	120
92600039	İki Kutuplu Anahtar	12	120
92600083	Impulse Komütatör	12	120
92600002	Komütatör	12	120
92600050	Işıklı Komütatör	12	120
92600088	DND/MUR Komütatör	12	120
92600068	Üçlü Anahtar	12	120
92600003	Light Anahtar	12	120
92600014	Işıklı Light Anahtar	12	120
92600004	Vavien	12	120
92600063	Işıklı Vavien	12	120
92600017	Komütatör Vavien	12	120
92600031	Permütatör (Ara Vavien)	12	120
92600072	Tek Döğmeli Jaluzi Kumanda Anahtarı	12	120
92109198	Cooler Anahtar	12	120
92600016	Jaluzi Kumanda Anahtarı	12	120
92600005	Kapı Otomatığı / Zil Anahtarı	12	120
92600027	Işıklı Etiketli Zil Anahtarı	12	120
92600092	Kablo Çıkış Kapağı	12	120
92600090	Boşluk Kapağı	12	120
90960303	IP44 Anahtar Conta Takımı	10	100
90960304	IP44 Komütatör Conta Takımı	10	100
<b>Prizler</b>			
92600008	Topraklı Priz Ç. K.	12	120
92600008	Kapaklı Topraklı Priz Ç. K.	12	120
92600045	UPS Priz Ç. K.	12	120
92109097	Işıklı Light Mavi Led	12	120
92600045	Kapaklı UPS Priz Ç. K.	12	120
92600056	İkili Topraklı Priz Ç. K.	10	120
92600057	İkili UPS Topraklı Priz Ç. K.	10	120
9300NN92	Novella A Tipi 2 USB'li Topraklı Priz Ç. K. 5V-2A (Mekanizma + Kapak + Çerçeve)	10	120
9300T92	Trenda A Tipi 2 USB'li Topraklı Priz Ç. K. 5V-2A (Mekanizma + Kapak + Çerçeve)	10	120
92600109	A Tipi 2 USB'li Şarj Prizi 5V-2A	10	120
90960305	IP44 Kapaklı Priz Conta Takımı	10	120
<b>TV-Uydu (SAT) Prizleri</b>			
92600010	TV Prizi Sonlu	12	120
92600059	TV Prizi Geçişli (8dB)	12	120
92600060	TV Prizi Geçişli (12dB)	12	120
92600049	TV Prizi Dirençsiz	12	120
92600009	Uydu Prizi F Konnektörlü Sonlu	12	120
92600038	Uydu Prizi F Konnektörlü Geçişli (10dB)	12	120
92600021	TV-Radyo Prizi Sonlu	12	120
92600022	TV-Radyo Prizi Geçişli (7dB)	12	120
92600024	TV-Radyo Prizi Geçişli (12dB)	12	120
92600085	Uydu Prizi Sonlu (TV-SAT)	12	120
92600086	Uydu Prizi Geçişli (TV-SAT) (8dB)	12	120
92600087	Uydu Prizi Geçişli (TV-SAT) (11dB)	12	120
92600041	Uydu Prizi Sonlu (SAT-TV-RAD)	12	120
92600052	Uydu Prizi Geçişli (SAT-TV-RAD) (13dB)	12	120
92600053	İkili Uydu Prizi (SAT-SAT-TV)	12	120

**NN Kodunun Karşılığı:**

**00:** Gümüş, **01:** Saten, **02:** Bronz, **03:** Antrasit, **04:** Füme, **05:** Siyah, **06:** Kayın, **07:** Metalik Beyaz, **08:** Kiraz, **10:** Ceviz

**T Kodunun Karşılığı:** **0:** Gümüş, **1:** Saten, **2:** Bronz, **3:** Antrasit, **4:** Füme, **5:** Siyah, **6:** Metalik Beyaz

**Ç. K.:** Çarpma Karşıtı Örtücü

Mekanizmalar

Sipariş Kodu	Ürün Adı	Kutudaki Adet	Kolideki Adet
<b>Telefon Numeri-Data Prizleri</b>			
92600013	Tekli Numeri Telefon Prizi (CAT3)	12	120
92600033	İkili Numeri Telefon Prizi (2 X CAT3)	12	120
92600032	Tekli Data Prizi (RJ45 CAT5E)	12	120
92600102	Tekli Data Prizi (RJ45 CAT6)	12	120
92600034	İkili Data Prizi (2 X RJ45 CAT5E)	12	120
92600103	İkili Data Prizi (2 X RJ45 CAT6)	12	120
92600101	Data Prizi Jacksüz	12	120
92600035	Data-Numeri Telefon Prizi (RJ45 CAT5E - CAT3)	12	120
92600104	Data-Numeri Telefon Prizi (RJ45 CAT6 - CAT3)	12	120
<b>Dimmerler</b>			
92600164	Universal Dimmer 3-150W	6	60
92600047	Rotatif Dimmer RL 40-600W	10	100
92600129	Pro Dimmer RL 6W-100W	10	100
92600122	Pro Dimmer RC 40W-400W / VA Vavien	10	100
92600124	1-10V Dimmer	10	100
92109340	Pro Dimmer RL 20-500W / VA Vavien	6	60
<b>Multimedya Konnektörler</b>			
92600108	USB Konnektör	12	120
92600107	VGA Konnektör Klemensli	12	120
92600106	VGA Konnektör	12	120
92600105	HDMI Bağlantısı için Konnektör	12	120
92600029	Fiber Optik Konnektör	10	120
<b>Elektronik Ürünter</b>			
92109009	Energy Saver 5V / 13,56 MHz ESCR (Gecikmeli)	12	120
92109021	Energy Saver Mekanik Anahtarı 230V ESCR (Gecikmeli)	12	120
92600080	Acil Anonstlu Trafolu Müzik Yayın Anahtarı	8	80
92600082	Kanal Seçme Anahtarı	10	100
92600093	Müzik Yayın Prizi	12	120
92600126	Nötrlü Hareket Dedektörü 180°	6	60
92600127	Analog/Dijital Termostat Isıtma	6	60
92600130	Analog/Dijital Termostat Isıtma/Soğutma	6	60
92000133	Zemin Altı Sensörlü Termostat (UF)	6	60
92000134	Zemin Altı Sensörlü Termostat (UF-E)	6	60
92600128	Programlanabilir Dijital Jaluzi	6	60
92600096	Zil (Buzzer)	12	120



Data-Numeri Telefon Prizi



USB Konnektör



Pro Dimmer RC 40W-400W



Analog/Dijital Termostat Mekanizma

## Düğme ve Kapaklar



Anahtar

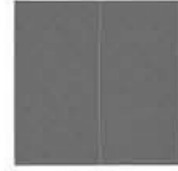

Dual Anahtar



Etiketli Zil Anahtarı



Topraklı Priz



TV Prizi



Uydu Prizi (SAT-TV-RAD)

Sipariş Kodu	Ürün Adı	Kutudaki Adet	Kolideki Adet
<b>Anahtar Düğmeleri</b>			
926Y5K 01	Anahtar	12	312
926Y5K 19	Işıklı Anahtar	12	312
926Y5K 02	Dual Anahtar	12	312
926Y5K 02	Impulse Komütatör	12	312
926Y5K 01	İki Kutuplu Anahtar	12	312
926Y5K 02	Komütatör	12	312
926Y5K 50	Işıklı Komütatör	12	312
926Y5K 88	DND/MUR Komütatör	12	312
926Y5K 68	Üçlü Anahtar	12	312
926Y5K 03	Light	12	312
926Y5K 14	Işıklı Light	12	312
921Y5K 18	İpli Acil Uyan Butonu (Mekanizma - Düğme)	10	100
926Y5K 04	Vavien	12	312
926Y5K 63	Işıklı Vavien	12	312
926Y5K 17	Komütatör Vavien	12	312
926Y5K 31	Permütatör (Ara Vavien)	12	312
926Y5K 72	Tek Düğmeli Jaluzi Kumanda Anahtarı	12	216
922Y5K 98	Cooler Anahtar	20	200
926Y5K 16	Jaluzi Kumanda Anahtarı	12	312
926Y5K 05	Kapı Otomatlığı Anahtarı	12	312
926Y5K 06	Zil Anahtarı	12	312
926Y5K 27	Işıklı Etiketli Zil Anahtarı	12	312
926Y5K 26	Boşluk Kapağı	12	312
926Y5K 77	Kablo Çıkış Kapağı	12	216
<b>Priz Kapakları</b>			
926Y5K 42	Topraklı Priz Ç. K.	12	216
926Y5K 12	Kapaklı Topraklı Priz Ç. K.	12	216
926Y5K 45	UPS Priz Ç. K.	12	216
926Y5K 70	Kapaklı UPS Priz Ç. K.	12	216
926Y5K 58	İkili Topraklı Priz Ç. K.	6	108
926Y5K 57	İkili UPS Priz Ç. K.	6	108
926Y5K 09	A Tipi 2 USB'li Şarj Prizi 5V-2A	12	312
<b>TV-Uydu (SAT) Priz Kapakları</b>			
926Y5K 10	TV Prizi	12	312
926Y5K 21	TV-Radyo Prizi	12	312
926Y5K 97	F Konnektörlü Uydu Prizi	12	312
926Y5K 85	Uydu Prizi (TV-SAT)	12	312
926Y5K 41	Uydu Prizi (SAT-TV-RAD)	12	312
926Y5K 53	İkili Uydu Prizi (SAT-SAT-TV)	12	312

### Y5X Kodunun Karşılığı:

050: Gümüş, 051: Saten, 052: Bronz, 053: Antrasit, 054: Fülme, 055: Siyah, 056: Metalik Beyaz, 057: Beyaz, 058: Krem, 150: Kiraz\*, 151: Ceviz\*, 152: Kayın\*

### Y7X Kodunun Karşılığı:

070: Gümüş, 071: Saten, 072: Bronz, 073: Antrasit, 074: Fülme, 075: Siyah

\* Ceviz, Kiraz ve Kayın renklerinin fiyatları için iletişime geçiniz.

Ç. K.: Çarpma Karşılığı Örtücü

## Düğme ve Kapaklar

Sipariş Kodu	Ürün Adı	Kutudaki Adet	Kolideki Adet
<b>Telefon Numeri-Data Priz Kapakları</b>			
926Y5K 32	Data-Nümeris Telefon Prizi	12	312
<b>Dimmer Düğme ve Kapaklar</b>			
926Y5K 64	Universal Dimmer 3-150W	6	60
926Y5K 20	Rotatif Dimmer	12	312
926Y5K 84	PRO Rotatif Dimmer	12	312
926Y5K 84	1-10V Rotatif Dimmer	12	312
<b>Multimedya Konnektörler</b>			
926Y5K 15	USB Konnektör	12	312
926Y5K 13	VGA Konnektör	12	312
926Y5K 11	HDMI Bağlanırsı için Konnektör	12	312
926Y5K 29	Fiber Optik Konnektör	12	312
<b>Elektronik Ürün Kapak ve Üst Modüller</b>			
926Y5K 93	Analog Termostat Isıtma	6	108
926Y5K 08	Analog Termostat Isıtma/Soğutma	6	108
926Y5K 94	Programlanabilir Dijital Termostat Isıtma	6	108
926Y5K 07	Programlanabilir Dijital Termostat Isıtma/Soğutma	6	108
926Y5K 28	Energy Saver Mekanik Anahtarlı 230V (Gecikmeli)	6	108
926Y5K 24	Energy Saver Mekanik Anahtarlı 5V	6	108
926Y5K 22	Energy Saver 13,56 MHz	6	108
90551288	Energy Saver Kart	400	4.000
926Y5K 37**	Müzik Yayın (Hoparlör) Prizi	12	216
926Y5K 54	Müzik Yayın Anahtarı	12	216
926Y5K 82	Kanal Seçme Anahtarı	20	200
920Y7X 38*	Nötrlü Hareket Dedektörü 180°	6	60
926Y5K 18	Zemin Altı Sensörlü Termostat	6	108
926Y5K 95	Programlanabilir Dijital Jaluzi	6	60
926Y5K 96	Zil (Buzzer)	12	216



Kanal Seçme Anahtarı



VGA Konnektör



USB Konnektör



Programlanabilir Dijital Jaluzi

### Y5X Kodunun Karşılığı:

050: Gümüş, 051: Saten, 052: Bronz, 053: Antrasit, 054: Fülme, 055: Siyah, 056: Metalik Beyaz, 057: Beyaz, 058: Krem, 150: Kiraz\*, 151: Ceviz\*, 152: Kayın\*

### Y7X Kodunun Karşılığı:

070: Gümüş, 071: Saten, 072: Bronz, 073: Antrasit, 074: Fülme, 075: Siyah

\* Ceviz, Kiraz ve Kayın renklerinin fiyatları için iletişime geçiniz.

\*\* Metalik Beyaz rengi mevcuttur.

Çerçeveler



Trenda Gümüş Tekli Çerçeve



Trenda Gold Tekli Çerçeve

Sipariş Kodu	Ürün Adı	Kutudaki Adet	Kolideki Adet
<b>Renkli Çerçeveler</b>			
9219A7X1	Tekli Çerçeve	5	240
9219A7X2	İkili Çerçeve	5	130
9219A7X3	Üçlü Çerçeve	5	90
9219A7X4	Dörtlü Çerçeve	5	80
9219A7X5	Beşli Çerçeve	5	50
9219A7X6	Altılı Çerçeve	5	50
9219A7X8	Tekli Sıva Üstü Kasa	5	32
9219A7X9	İkili Sıva Altı Çerçeve	5	100
<b>Metal Çerçeveler</b>			
9219A8Y1	Tekli Çerçeve	5	240
9219A8Y2	İkili Çerçeve	5	130
9219A8Y3	Üçlü Çerçeve	5	90
9219A8Y4	Dörtlü Çerçeve	5	80
9219A8Y9	İkili Sıva Altı Çerçeve	5	100

Trenda Renkli



Gümüş Metalik Beyaz Saten Bronz Antrasit Fülme Siyah

Trenda Metal



Krom Inox Gold Antik

Çerçeveler

Sipariş Kodu	Ürün Adı	Kutudaki Adet	Kolideki Adet
<b>Renkli Çerçeveler</b>			
9219A6X1	Tekli Çerçeve	5	240
9219A6X2	İkili Çerçeve	5	130
9219A6X3	Üçlü Çerçeve	5	90
9219A6X4	Dörtlü Çerçeve	5	80
9219A6X5	Beşli Çerçeve	5	50
9219A6X6	Altılı Çerçeve	5	50
9219A6X0	Tekli Sıva Üstü Kasa	5	32
9219A6X9	İkili Sıva Altı Çerçeve	5	100
<b>Ahşap Desenli Çerçeveler</b>			
921913Y1	Tekli Çerçeve	5	240
921913Y2	İkili Çerçeve	5	130
921913Y3	Üçlü Çerçeve	5	90
921913Y4	Dörtlü Çerçeve	5	80
921913Y5	Beşli Çerçeve	5	50
921913Y6	Altılı Çerçeve	5	50
921913Y9	İkili Sıva Altı Çerçeve	5	100
<b>Masif Ahşap Çerçeveler</b>			
92192XX1	Tekli Çerçeve	5	240
92192XX2	İkili Çerçeve	5	130
92192XX3	Üçlü Çerçeve	5	90
92192XX4	Dörtlü Çerçeve	5	80
92192XX9	İkili Sıva Altı Çerçeve	5	100
<b>Eloval Çerçeveler</b>			
92192XX1	Tekli Çerçeve	5	240
92192XX2	İkili Çerçeve	5	130
92192XX3	Üçlü Çerçeve	5	90
92192XX4	Dörtlü Çerçeve	5	80
92192XX9	İkili Sıva Altı Çerçeve	5	100
<b>Cam Çerçeveler</b>			
92192XX1	Tekli Çerçeve	1	60
92192XX2	İkili Çerçeve	1	40
92192XX3	Üçlü Çerçeve	1	30
92192XX4	Dörtlü Çerçeve	1	20
92192XX9	İkili Sıva Altı Çerçeve	1	55
<b>Akrilik Çerçeveler</b>			
92190YY1	Tekli Çerçeve	5	240
92190YY2	İkili Çerçeve	5	130
92190YY3	Üçlü Çerçeve	5	90
92190YY4	Dörtlü Çerçeve	5	80



Novella Bronz Tekli Çerçeve



Novella Eloval Gümüş Tekli Çerçeve



Novella Eloval Siyah Tekli Çerçeve



Novella Masif Ahşap Meşe Tekli Çerçeve



Novella Masif Ahşap Ceviz Tekli Çerçeve

**A Kodunun Karşılığı:** 0: Yatay, 3: Dikey  
**X Kodunun Karşılığı:** 0: Gümüş, 1: Saten, 2: Bronz, 3: Antrasit, 4: Fülme, 5: Siyah, 6: Metalik Beyaz  
**Y Kodunun Karşılığı:** 1: Krom, 2: Inox, 3: Gold, 5: Antik

**A Kodunun Karşılığı:** 0: Yatay, 3: Dikey  
**X Kodunun Karşılığı:** 0: Gümüş, 1: Saten, 2: Bronz, 3: Antrasit, 4: Fülme, 5: Siyah, 6: Metalik Beyaz  
**Y Kodunun Karşılığı:** 0: Kiraz, 1: Ceviz, 2: Kayın

**XX Kodunun Karşılığı:**  
**ELOVAL:** 30: Bronz, 31: Siyah, 32: Gümüş  
**MASİF AHŞAP:** 10: Kiraz, 11: Ceviz, 12: Meşe, 13: Akçaağaç  
**CAM:** 24: Beyaz, 25: Açık Yeşil, 26: Bordo, 27: Siyah, 28: Dore

**YY Kodunun Karşılığı:**  
**AKRİLİK:** 00: Yeşil, 02: Siyah, 03: Kırmızı, 04: Mat Dore, 05: Mat Beyaz, 06: Mat Siyah

Tasarımıyla naif,  
dokusuyla zarif...



Tasarım ilhamını Japon sanatçı Katsushika Hokusai'nin "The Great Wave at Kanagawa" ismiyle bilinen görkemli eserinden alan VIKO Novella Soft Touch, yenilikçi renk seçenekleri ve yumuşak dokusuyla evlerinizin duvarlarını sanatın asaletiyle buluşturacak.



Düğme ve Kapaklar

Sipariş Kodu	Ürün Adı	Kutudaki Adet	Kolideki Adet
<b>Anahtar Düğmeleri</b>			
92615X01	Anahtar	12	312
92615X19	Işıkli Anahtar	12	312
92615X02	Dual Anahtar	12	312
92615X02	Impulse Komütatör	12	312
92615X01	İki Kutuplu Anahtar	12	312
92615X02	Komütatör	12	312
92615X50	Işıkli Komütatör	12	312
92615X88	DND/MUR Komütatör	12	312
92615X68	Üçlü Anahtar	12	312
92615X03	Light	12	312
92615X14	Işıkli Light	12	312
92615X04	Vavien	12	312
92615X17	Komütatör Vavien	12	312
92615X31	Permütatör (Ara Vavien)	12	312
92615X72	Tek Düğmeli Jaluzi Kumanda Anahtar	12	216
92615X16	Jaluzi Kumanda Anahtar	12	312
92615X05	Kapı Otomatiği Anahtar	12	312
92615X06	Zil Anahtar	12	312
92615X27	Işıkli Etiketli Zil Anahtar	12	312
92615X26	Boşluk Kapağı	12	312
92615X77	Kablo Çıkış Kapağı	12	216
<b>Priz Kapakları</b>			
92615X42	Topraklı Priz Ç. K.	12	216
92615X12	Kapaklı Topraklı Priz Ç. K.	12	216
92615X45	UPS Priz Ç. K.	12	216
92615X70	Kapaklı UPS Priz Ç. K.	12	216
92615X58	İkili Topraklı Priz Ç. K.	6	108
92615X57	İkili UPS Priz Ç. K.	6	108
92615X09	A Tipi 2 USB'li Şarj Prizi 5V 2A	12	312
<b>TV-Uydu (SAT) Priz Kapakları</b>			
92615X10	TV Prizi	12	312
92615X21	TV-Radyo Prizi	12	312
92615X97	F Konnektörlü Uydu Prizi	12	312
92615X85	Uydu Prizi (TV-SAT)	12	312
92615X41	Uydu Prizi (SAT-TV-RAD)	12	312
92615X53	İkili Uydu Prizi (SAT-SAT-TV)	12	312



Deniz Kabuğu Anahtar



Kum Taşı Anahtar



Gece Anahtar



Turkuaz Anahtar



Okyanus Anahtar

Düğme / Kapak ve Çerçeveseler

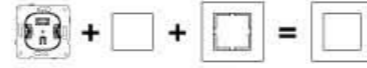

Deniz Kabuğu Anahtar



Kum Taşı Anahtar



Gece Anahtar



Turkuaz Anahtar



Okyanus Anahtar

Sipariş Kodu	Ürün Adı	Kutudaki Adet	Kolideki Adet
<b>Telefon Numeri-Data Priz Kapakları</b>			
92615X32	Data-Nümeris Telefon Prizi	12	312
<b>Dimmer Düğme ve Kapakları</b>			
92615X20	Rotatif Dimmer	6	60
92615X84	PRO Rotatif Dimmer	12	312
92615X84	1-10V Rotatif Dimmer	12	312
<b>Multimedya Konnektörler</b>			
92615X15	USB Konnektör	12	312
92615X13	VGA Konnektör	12	312
92615X11	HDMI Bağlantısı için Konnektör	12	312
92615X29	Fiber Optik Konnektör	12	312
<b>Elektronik Ürün Kapak ve Üst Modüller</b>			
92615X93	Analog Termostat Isıtma	6	108
92615X08	Analog Termostat Isıtma/Soğutma	6	108
92615X94	Programlanabilir Dijital Termostat Isıtma	6	108
92615X07	Programlanabilir Dijital Termostat Isıtma/Soğutma	6	108
92615X28	Energy Saver Mekanik Anahtarlı 230V (Gecikmeli)	6	108
92615X24	Energy Saver Mekanik Anahtarlı 5V	6	108
92615X22	Energy Saver 13,56 MHz	6	108
92615X37	Müzik Yayın (Hoparlör) Prizi	12	216
92615X54	Müzik Yayın Anahtar	12	216
92615X82	Kanal Seçme Anahtar	20	200
92615X95	Programlanabilir Dijital Jaluza	6	60
92615X96	Zil (Buzzer)	12	216
<b>Renkli çerçeveler</b>			
9219A13X1	Tekli Çerçeve	5	240
9219A39X2	İkili Çerçeve	5	130
9219A39X3	Üçlü Çerçeve	5	90
9219A39X4	Dörtlü Çerçeve	5	80
9219A39X5	Beşli Çerçeve	5	50
9219A39X6	Altılı Çerçeve	5	50
9219A13X9	İkili Swa Altı Çerçeve	5	100

A Kodunun Karşılığı: 1: Yatay, 3: Dikey

X Kodunun Karşılığı: 3: Deniz Kabuğu, 4: Kum Taşı, 5: Gece, 6: Turkuaz, 7: Okyanus

Anahtarlar

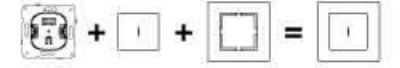

Sipariş Kodu	Ürün Adı	Kutudaki Adet	Kolideki Adet
92065X01	Novella S Dokunmatik Anahtar	6	66
92065X02	Novella S Dokunmatik Komütatör	6	60
92065X08	Novella S Dokunmatik Slider RLC 60W-300W/VA	6	60

\* Max. 20 ms / 80A in rush akımına kadar doğrudan kullanılabilme imkanı.



touchless

Mekanizmalar ve Düğme/Kapak

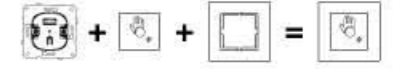

Sipariş Kodu	Ürün Adı	Kutudaki Adet	Kolideki Adet	Fiyat	Toplam Fiyat (TL)
92600133	N/T Temassız Anahtar Mekanizma	6	66	883,00	1.699,00
926Y5X33	N/T Temassız Anahtar Üst Modül	6	60	816,00	

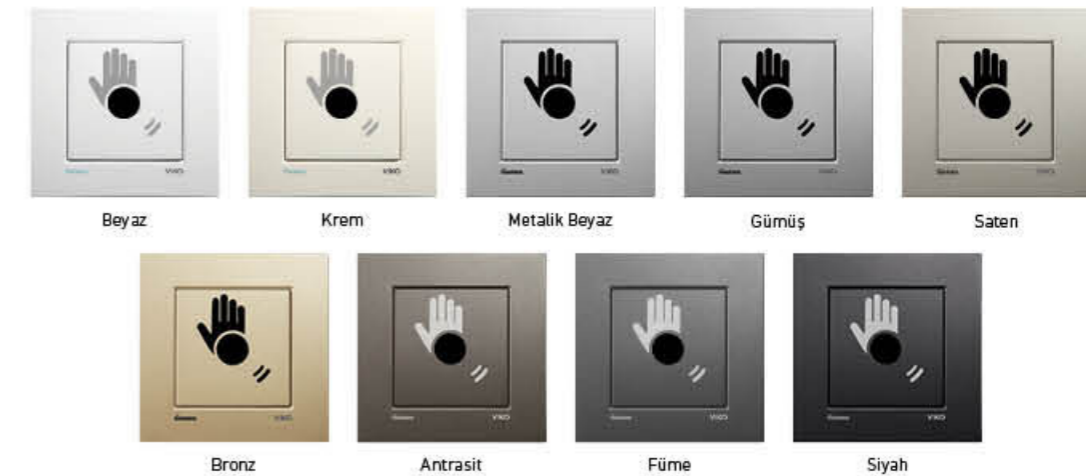

X Kodunun Karşılığı: 0: Gümüş, 1: Saten, 2: Bronz, 3: Antrasit, 4: Fümé, 5: Siyah, 6: Metalik Beyaz, 7: Opak Beyaz, 8: Krem

Y5X Kodunun Karşılığı: 050: Gümüş, 051: Saten, 052: Bronz, 053: Antrasit, 054: Fümé, 055: Siyah, 056: Metalik Beyaz, 057: Beyaz, 058: Krem

İNNOVATİF ÇÖZÜMLER  
GÜVENLİ HAYATLAR

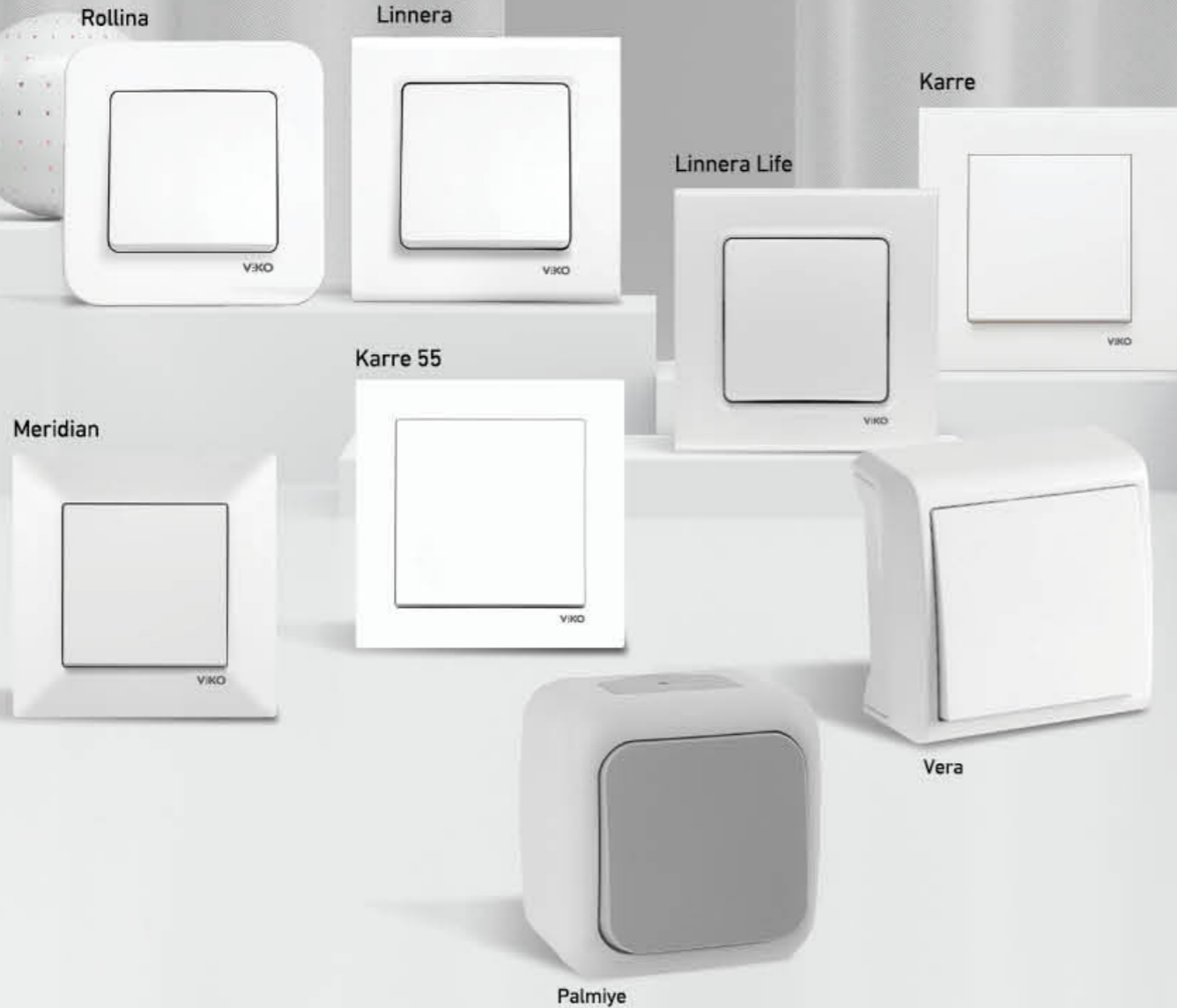

Anahtar ve Priz Serileri (Beyaz - Krem)

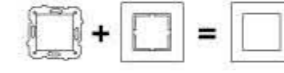

Sipariş Kodu	Ürün Adı	Kutudaki Adet	Kolideki Adet
<b>Anahtarlar</b>			
94900X01	Anahtar	12	120
94900X19	Işıkli Anahtar	12	120
94900X44	Dual Anahtar	12	120
94900X83	Impulse Komütatör	12	120
94900X88	DND/MUR Komütatörü	12	120
94900X02	Komütatör	12	120
94900X50	Işıkli Komütatör	12	120
90900X68	Üçlü Anahtar	12	120
94900X03	Light Anahtar	12	120
94900X14	Işıkli Light Anahtar	12	120
94900X18	İpli Acil Uyarı Butonu	12	120
94900X04	Vavien	12	120
94900X63	Işıkli Vavien	12	120
94900X17	Komütatör Vavien	12	120
94900X31	Permütatör (Ara Vavien)	12	120
94900X16	Jaluzi Kumanda Anahtarı	12	120
94900X72	Tek Düğmeli Jaluzi Kumanda Anahtarı	12	120
90900X98	Cooler Anahtar	12	120
94900X05	Kapı Otomatik Anahtar	12	120
94900X06	Zil Anahtarı	12	120
94900X27	Işıkli Etiketli Zil Anahtar	12	120
90900X77	Kablo Çıkış Kapağı	12	120
90900X20	Boşluk Kapağı	12	120
90900X21	IP44 Anahtar/Komütatör Conta Takımı (2 Parça)	10	100
<b>Prizler</b>			
94900X08	Topraklı Priz	12	120
94900X42	Topraklı Priz Ç. K.	12	120
94900X12	Kapaklı Topraklı Priz Ç. K.	12	120
94900X76	UPS Priz Ç. K.	12	120
94900X13	Etiketli Kapaklı Topraklı Priz Ç. K.	12	120
90900X56	İkili Topraklı Priz	10	60
90900X58	İkili Topraklı Priz Ç. K.	10	60
90900X57	İkili UPS Priz Ç. K.	10	60
90900Y79	A ve C Tipi 2 USB'li Topraklı Priz Ç. K. 5V-2.1A	10	100
90900Y01	A Tipi 2 USB'li Şarj Prizi 5V-2A	10	100
90900X20	IP44 Kapaklı Priz Conta Takımı	10	100
<b>TV-Uydu (SAT) Prizleri</b>			
90900X60	TV Prizi Geçişli (8-12dB)	12	120
90900X10	TV Prizi Sonlu	12	120
90900X49	TV Prizi Dirençsiz	12	120
90900X22	TV-Radyo Prizi Geçişli (7-12dB)	12	120
90900X21	TV-Radyo Prizi Sonlu	12	120
90900X41	Uydu Prizi Sonlu (SAT-TV-RAD)	12	120
90900X52	Uydu Prizi Geçişli (SAT-TV-RAD) (13dB)	12	120
90900X53	İkili Uydu Prizi (SAT-SAT-TV)	12	120
90900X85	Uydu Prizi Sonlu (TV-SAT)	12	120
90900X86	Uydu Prizi Geçişli (TV-SAT) (8-11dB)	12	120
90900X09	Uydu Prizi F Konnektörlü Sonlu	12	120
90900X38	Uydu Prizi F Konnektörlü Geçişli (10dB)	12	120



Anahtar



Komütatör



Topraklı Priz



A+C Tipi 2 USB'li Topraklı Priz



Universal Dimmer

X Kodunun Karşılığı: 0: Beyaz, 2: Krem  
Y Kodunun Karşılığı: 1: Beyaz, 3: Krem

Ç. K.: Çarpma Karşıtı Örtücü



### Anahtar ve Priz Serileri (Beyaz - Krem)



İkili Nümeris Telefon Prizi



Pro Dimmer



Fiber Optik Konnektör



HDMI Konnektör



Programlanabilir Dijital Termostat

Sipariş Kodu	Ürün Adı	Kutudaki Adet	Kolideki Adet
<b>Telefon Nümeris-Data Prizleri</b>			
90900X13	Etiketli Nümeris Telefon Prizi (CAT3)	12	120
90900X33	Etiketli İkili Nümeris Telefon Prizi (2 X CAT3)	12	120
90900X32	Etiketli Tekli Data Prizi (RJ45 CAT5E)	12	120
90900X34	Etiketli İkili Data Prizi (2 X RJ45 CAT5E)	12	120
90900X78	Etiketli Tekli Data Prizi (RJ45 CAT6)	12	120
90900X79	Etiketli İkili Data Prizi (2 X RJ45 CAT6)	12	120
90900X62	Etiketli Tekli Nümeris Jacksız	12	120
90900X35	Etiketli Data-Nümeris Telefon Prizi (RJ45 CAT5E - RJ11)	12	120
90900X81	Etiketli Data-Nümeris Telefon Prizi (RJ45 CAT6 - RJ11)	12	120
<b>Dimmerler</b>			
90900Y38	Universal Dimmer 3-150W	6	60
90900Y42	Pro Dimmer RC 40 - 400W/VA Vavien	8	80
90900Y40	Pro Dimmer RL 20-500WVA Vavien	8	80
90900Y84	1-10V Dimmer	8	80
90900Y29	Pro Dimmer RL 6-100W Vavien	8	80
<b>Multimedya Konnektörler</b>			
90900Y67	USB Konnektör	12	120
90900Y64	VGA Konnektör Klemensli	12	120
90900Y66	VGA Konnektör	12	120
90900Y68	HDMI Bağlantısı için Konnektör	10	100
90900X23	Fiber Optik Konnektör	12	120
<b>Elektronik Ürünler</b>			
90900Y30	Analog Termostat Isıtma	6	60
90900Y71	Analog Termostat Isıtma/Soğutma	6	60
90900Y75	Dijital Zemin Altı Sensörlü Termostat (UF)	5	60
90900Y76	Dijital Zemin Altı Sensörlü Termostat (UF-E)	5	60
90900Y32	Dijital Termostat Isıtma	6	60
90900Y70	Dijital Termostat Isıtma/Soğutma	6	60
90900Y33	Dijital Jalu Anahtarı	6	60
90900Y36	Hareket Dedektörü	6	60
90900Y16	13,56 MHz Energy Saver 5V ESCR	10	100
90900Y18	Mekanik Anahtarlı Energy Saver 5V ESCR	10	100
90900Y19	Mekanik Anahtarlı Energy Saver 230V ESCR	10	100
90900X37	Müzik Yayın Prizi	12	120
90551288	Energy Saver Kart	400	4.000
<b>Çerçeveler ve Sıva Üstü Kasalar</b>			
9090AU01	Tekli Çerçeve	24	240
9090AU02	İkili Yatay Çerçeve	10	200
9090AU03	Üçlü Yatay Çerçeve	10	120
9090AU04	Dörtlü Yatay Çerçeve	10	120
9090AU05	Beşli Yatay Çerçeve	10	80
9090AU07	İkili Sıva Altı Priz Çerçeve	10	120
9090BU24	Tekli Sıva Üstü Kasa	-	32
9090BU25	İkili Sıva Üstü Kasa	-	16

X Kodunun Karşılığı: 0: Beyaz, 2: Krem  
Y Kodunun Karşılığı: 1: Beyaz, 3: Krem

A Kodunun Karşılığı: 8: Yatay, 2: Dikey  
U Kodunun Karşılığı: 0: Beyaz, 1: Krem



## VİKO Karre 55 USB'li Priz ile Hayatınızı Kolaylaştırın

VİKO Karre 55 hem USB hem de standart priz ihtiyaçlarınızı tek bir üründe karşılar. Standart priz yanı sıra A ve C Tipi USB'li topraklı prizleri sayesinde evinizde, ofisinizde ve toplu kullanım alanlarında pratik bir çözüm sunar. VİKO kalitesiyle evinizde fark yaratın!

Anahtar ve Priz Serileri (Beyaz - Krem)



karre meridian



Anahtar



Anahtar



Komütatör



Komütatör



Işıklı Vavien



Işıklı Vavien



Topraklı Priz



Topraklı Priz



2 USB'li Topraklı Priz



2 USB'li Topraklı Priz



TV Prizi



TV Prizi



TV-Radyo Prizi



TV-Radyo Prizi

Sipariş Kodu	Ürün Adı	Kutudaki Adet	Kolideki Adet
<b>Anahtarlar</b>			
90967X01	Anahtar	12	120
90967X19	Işıklı Anahtar	12	120
90967X44	Dual Anahtar	12	120
90967X83	Impulse Komütatör	12	120
90967X88	DND/MUR Komütatörü	12	120
90967X02	Komütatör	12	120
90967X50	Işıklı Komütatör	12	120
90967X68	Üçlü Anahtar	12	120
90967X03	Light Anahtarı	12	120
90967X14	Işıklı Light Anahtarı	12	120
90967X18	İpli Acil Uyarı Butonu	12	120
90967X04	Vavien	12	120
90967X63	Işıklı Vavien	12	120
90967X17	Komütatör Vavien	12	120
90967X31	Permütatör (Ara Vavien)	12	120
90967X39	İki Kutuplu Anahtar	12	120
90964674	Işıklı İki Kutuplu Anahtar Beyaz	12	120
90964774	Işıklı İki Kutuplu Anahtar Krem	12	120
90967X16	Jaluzi Kumanda Anahtarı	12	120
90967X72	Tek Düğmeli Jaluzi Kumanda Anahtarı	12	120
90967X98	Cooler Anahtar	12	120
90967X05	Kapı Otomatik Anahtarı	12	120
90967X06	Zil Anahtarı	12	120
90967X27	Işıklı Etiketli Zil Anahtarı	12	120
90967X77	Kablo Çıkış Kapağı	12	120
90967Z20	Boşluk Kapağı	12	120
90908021	IP44 Anahtar/Komütatör Conta Takımı (2 Parça)	10	100
<b>Prizler</b>			
90967X08	Topraklı Priz	12	120
90967X42	Topraklı Priz Ç. K.	12	120
90967X12	Kapaklı Topraklı Priz Ç. K.	12	120
90967X45	UPS Topraklı Priz Ç. K.	12	120
90967X70	Kapaklı UPS Topraklı Priz Ç. K.	12	120
90967Z13	Etiketli Kapaklı Topraklı Priz Ç. K.	12	120
90967Z24	Etiketli Kapaklı UPS Priz Ç. K.	12	120
90967X56	İkili Topraklı Priz	10	60
90970X56	İkili Topraklı Priz (Komple)	10	60
90970Y58	İkili Topraklı Priz Ç. K.	10	60
90967X58	İkili Topraklı Priz Ç. K. (Komple)	10	60
90960Y58	İkili UPS Topraklı Priz Ç. K.	10	60
90970X92-82	2 USB'li Topraklı Priz Ç. K. 5V-2A (Komple)	10	100
90967Z01	USB Şarj Prizi 5V-2A	10	100
90960305	IP44 Kapaklı Priz Conta Takımı	10	100
<b>TV-Uydu (SAT) Prizleri</b>			
90967X59-60	TV Prizi Geçişli (8-12dB)	12	120
90967X10	TV Prizi Sonlu	12	120
90967X49	TV Prizi Dirençsiz	12	120
90967X22-24	TV-Radyo Prizi Geçişli (7-12dB)	12	120
90967X21	TV-Radyo Prizi Sonlu	12	120
90967X41	Uydu Prizi Sonlu (SAT-TV-RAD)	12	120
90967X52	Uydu Prizi Geçişli (SAT-TV-RAD) (13dB)	12	120
90967X53	İkili Uydu Prizi (SAT-SAT-TV)	12	120
90967X85	Uydu Prizi Sonlu (TV-SAT)	12	120
90967X86-87	Uydu Prizi Geçişli (TV-SAT) (8-11dB)	12	120
90967X09	Uydu Prizi F Konnektörlü Sonlu	12	120
90967X38	Uydu Prizi F Konnektörlü Geçişli (10dB)	12	120

**X Kodunun Karşılığı:** 0: Beyaz, 2: Krem  
**Y Kodunun Karşılığı:** 0: Beyaz, 1: Krem  
**Z Kodunun Karşılığı:** 1: Beyaz, 3: Krem  
**Ç. K.:** Çarpma Karşılığı Örtücü

Anahtar ve Priz Serileri (Beyaz - Krem)

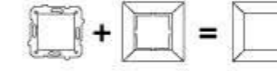

karre meridian

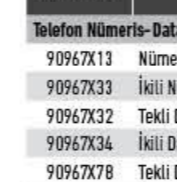

Nümeris Telefon Prizi



Nümeris Telefon Prizi

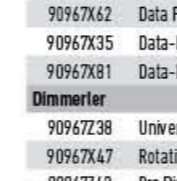

Rotatif Dimmer



Rotatif Dimmer



HDMI Konnektör



HDMI Konnektör

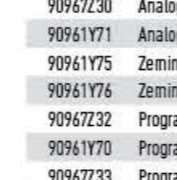

Analog Termostat

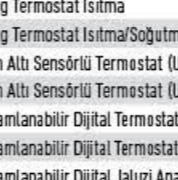

Analog Termostat



Programlanabilir Dijital Termostat



Programlanabilir Dijital Termostat

Çerçeveler ve Sıva Üstü Kasalar

Karre Sipariş Kodu	Meridian Sipariş Kodu	Ürün Adı	Kutudaki Adet	Kolideki Adet
909602Y0	909790Y1	Tekli Çerçeve	24	240
909602Y1	909790Y2	İkili Yatay Çerçeve	10	200
909602Y2	909790Y3	Üçlü Yatay Çerçeve	10	120
909602Y3	909790Y4	Dörtlü Yatay Çerçeve	10	120
909602Y4	909790Y5	Beşli Yatay Çerçeve	10	80
909602Y5	909790Y6	Altılı Yatay Çerçeve	10	60
90960201	909790D2	İkili Dikey Çerçeve	10	200
90960202	909790D3	Üçlü Dikey Çerçeve	10	120
90960203	909790D4	Dörtlü Dikey Çerçeve	10	120
90960204	909790D5	Beşli Dikey Çerçeve	10	80
90960205	909790D6	Altılı Dikey Çerçeve	10	60
909602Y6	909790Y7	İkili Sıva Altı Priz Çerçeve	10	100
909690Y3	909790Y8	Tekli Sıva Üstü Kasa	12	120
909690Y4	909790Y9	İkili Sıva Üstü Kasa	-	16

**X Kodunun Karşılığı:** 0: Beyaz, 2: Krem / **Y Kodunun Karşılığı:** 0: Beyaz, 1: Krem  
**Z Kodunun Karşılığı:** 1: Beyaz, 3: Krem / **D Kodunun Karşılığı:** 2: Beyaz, 3: Krem

karre meridian



Nümeris Telefon Prizi



Nümeris Telefon Prizi



Rotatif Dimmer



Rotatif Dimmer



HDMI Konnektör



HDMI Konnektör



Analog Termostat



Analog Termostat



Programlanabilir Dijital Termostat



Programlanabilir Dijital Termostat



Tekli Çerçeve



Tekli Çerçeve

Anahtar ve Priz Serileri (Beyaz - Krem)



Anahtar



Komütatör



Işıklı Etiketli Zil Anahtarı



Topraklı Priz



Uydu Prizi (TV-SAT)



İkili Uydu Prizi (SAT-SAT-TV)

Sipariş Kodu	Ürün Adı	Kutudaki Adet	Kolideki Adet
<b>Anahtarlar</b>			
90966X01	Anahtar	12	120
90966X19	Işıklı Anahtar	12	120
90966X44	Dual Anahtar	12	120
90966X83	Impulse Komütatör	12	120
90966X88	DND/MUR Komütatörü	12	120
90966X02	Komütatör	12	120
90966X50	Işıklı Komütatör	12	120
90966X68	Üçlü Anahtar	12	120
90966X03	Light Anahtar	12	120
90966X14	Işıklı Light Anahtarı	12	120
90966X18	İpli Acil Uyarı Butonu	12	120
90966X04	Vavien	12	120
90966X63	Işıklı Vavien	12	120
90966X17	Komütatör Vavien	12	120
90966X31	Permütatör (Ara Vavien)	12	120
90966X39	İki Kutuplu Anahtar	12	120
90966X74	Işıklı İki Kutuplu Anahtar	12	120
90966X16	Jaluzi Kumanda Anahtarı	12	120
90966X72	Tek Düğmeli Jaluzi Kumanda Anahtarı	12	120
90966X98	Cooler Anahtar	12	120
90966X05	Kapı Otomatığı Anahtar	12	120
90966X06	Zil Anahtarı	12	120
90966X27	Işıklı Etiketli Zil Anahtarı	12	120
90966X77	Kablo Çıkış Kapağı	10	100
90966X26	Boşluk Kapağı	10	100
<b>Prizler</b>			
90966X08	Topraklı Priz	12	120
90966X42	Topraklı Priz Ç. K.	12	120
90966X12	Kapaklı Topraklı Priz Ç. K.	12	120
90966X45	UPS Topraklı Priz Ç. K.	12	120
90966X70	Kapaklı Ups Topraklı Priz Ç. K.	12	120
90966X47	Etiketli Kapaklı Topraklı Priz Ç. K.	12	120
90966X56	İkili Topraklı Priz	10	60
90966X58	İkili Topraklı Priz Ç. K.	10	60
90966X57	İkili UPS Topraklı Priz Ç. K.	10	60
90966Y82	2 USB'li Topraklı Priz Ç. K. 5V-2A	10	60
90966Y17	USB Şarj Prizi 5V-2A	10	100
<b>TV-Uydu (SAT) Prizleri</b>			
90966X59-60	TV Prizi Geçişli (8-12dB)	12	120
90966X10	TV Prizi Sonlu	12	120
90966X49	TV Prizi Dirençsiz	12	120
90966X22-24	TV-Radyo Prizi Geçişli (7-12dB)	12	120
90966X21	TV-Radyo Prizi Sonlu	12	120
90966X41	Uydu Prizi Sonlu (SAT-TV-RAD)	12	120
90966X52	Uydu Prizi Geçişli (SAT-TV-RAD) (13dB)	12	120
90966X53	İkili Uydu Prizi (SAT-SAT-TV)	12	120
90966X85	Uydu Prizi Sonlu (TV-SAT)	12	120
90966X86-87	Uydu Prizi Geçişli (TV-SAT) (9-11dB)	12	120
90966X09	Uydu Prizi F Konnektörlü Sonlu	12	120
90966X38	Uydu Prizi F Konnektörlü Geçişli (10dB)	12	120

X Kodunun Karşılığı: 0: Beyaz, 3: Krem / Y Kodunun Karşılığı: 2: Beyaz, 5: Krem / Z Kodunun Karşılığı: 4: Beyaz, 7: Krem

• Karre Clean serisi komple satılmaktadır.

Ç. K.: Çarpma Karşısı Örtücü

Anahtar ve Priz Serileri (Beyaz - Krem)



Sipariş Kodu	Ürün Adı	Kutudaki Adet	Kolideki Adet
<b>Telefon Nümeris-Data Prizleri</b>			
90966X13	Nümeris Telefon Prizi (RJ11)	12	120
90966X33	İkili Nümeris Telefon Prizi (2 X RJ11)	12	120
90966X32	Tekli Data Prizi (RJ45 CAT5E)	12	120
90966X34	İkili Data Prizi (2 X RJ45 CAT5E)	12	120
90966X78	Tekli Data Prizi (RJ45 CAT6)	12	120
90966X79	İkili Data Prizi (2 X RJ45 CAT6)	12	120
90966X48	Tekli Nümeris Jacksuz	12	120
90966X62	Data Prizi Jacksuz	12	120
90966X35	Data-Nümeris Telefon Prizi (RJ45 CAT5E - RJ11)	12	120
90966X81	Data-Nümeris Telefon Prizi (RJ45 CAT6 - RJ11)	12	120
<b>Dimmerler</b>			
90966Y38	Universal Dimmer 3-150W	6	60
90966X91	Rotatif Dimmer R 40-600W	10	100
90966Y02	Pro Dimmer RC 40-400W / VA Vavien	10	100
90966X40	Pro Dimmer RL 20-500W / VA Vavien	8	80
90966X84	1-10W Dimmer	10	100
90966Y29	Pro Dimmer RL 6-100W Vavien	8	80
<b>Multimedya Konnektörler</b>			
90966Y18	USB Konnektör	12	120
90966Y09	VGA Konnektör Klemensli	12	120
90966Y05	VGA Konnektör	12	120
90966Y04	HDMI Bağlantısı için Konnektör	12	120
90966Y23	Fiber Optik Konnektör	12	120
<b>Elektronik Ürünler</b>			
90966Y30	Analog Termostat Isıtma	6	60
90966Y71	Analog Termostat Isıtma / Soğutma	6	60
90966Y75	Zemin Altı Sensörlü Termostat (UF)	6	60
90966Y76	Zemin Altı Sensörlü Termostat (UF-E)	6	60
90966Y32	Programlanabilir Dijital Termostat Isıtma	6	60
90966Y70	Programlanabilir Dijital Termostat Isıtma / Soğutma	6	60
90966Y33	Programlanabilir Dijital Jaluzi Anahtarı	6	60
90966X37	Müzik Yayın (Hoparlör) Prizi	12	120
90966X54	Müzik Yayın Anahtarı	8	80
90966X28	Acil Anonslu Trafolu Müzik Yayın Anahtarı	6	60
90966X82	Kanal Seçme Anahtarı	8	80
90966Y06	Zil (Buzzer)	12	120
<b>Çerçeveler ve Sıva Üstü Kasalar</b>			
90966Z00	Tekli Çerçeve	24	240
90966Z01	İkili Yatay Çerçeve	10	200
90966Z02	Üçlü Yatay Çerçeve	10	120
90966Z03	Dörtlü Yatay Çerçeve	10	120
90966Z04	Beşli Yatay Çerçeve	10	80
90966Z05	Altılı Yatay Çerçeve	10	60
90966Z11	İkili Dikey Çerçeve	10	200
90966Z12	Üçlü Dikey Çerçeve	10	120
90966Z13	Dörtlü Dikey Çerçeve	10	120
90966Z14	Beşli Dikey Çerçeve	10	80
90966Z15	Altılı Dikey Çerçeve	10	60
90966Z06	İkili Sıva Altı Priz Çerçeve	10	100
90966Z07	Tekli Sıva Üstü Kasa	12	120
90966Z08	İkili Sıva Üstü Kasa	-	16

X Kodunun Karşılığı: 0: Beyaz, 3: Krem / Y Kodunun Karşılığı: 2: Beyaz, 5: Krem / Z Kodunun Karşılığı: 4: Beyaz, 7: Krem

• Karre Clean serisi komple satılmaktadır.



Nümeris Telefon Prizi



Rotatif Dimmer



HDMI Konnektör



Analog Termostat



Programlanabilir Dijital Termostat



Tekli Çerçeve



Kendine özgü tasarımı ve kalitesiyle mekânların yeni stili!

#### Anahtarlar

Sipariş Kodu	Ürün Adı	Kutudaki Adet	Kolideki Adet
909609YY	Karre Style Anahtar	10	66
909609SY	Karre Style Komütatör	10	60

Yalnızca anahtar olarak satılmaktadır.



Desen

Mozaik

Sayılar



Zebra



Jazz

Y Kodunun Karşılığı: 3: Desen, 6: Mozaik

YY Kodunun Karşılığı: 13: Desen, 16: Mozaik, 18: Sayılar, 19: Zebra, 20: Jazz

Ç. K.: Çarpma Karşılığı Örtücü



Yeni bir tasarım yolculuğuna çıkmaya hazır mısınız?

#### Anahtarlar ve Topraklı Prizler

Sipariş Kodu	Ürün Adı	Kutudaki Adet	Kolideki Adet
9096280Y	Karre Cities Anahtar	10	66
9096284Y	Karre Cities Komütatör	10	60
9096282Y	Karre Cities Kapaklı Topraklı Priz Ç. K.	10	60

Yalnızca anahtar ve priz olarak satılmaktadır.



Galata

İstiklal

Kız Kulesi

Ortaköy

New York



Londra



Venedik



Paris



Mavi Kız Kulesi



Mavi Ortaköy

Y Kodunun Karşılığı: 0: Galata, 1: İstiklal, 2: Kız Kulesi, 3: Ortaköy, 4: New York, 5: Londra, 6: Venedik, 7: Paris, 8: Mavi Kız Kulesi, 9: Mavi Ortaköy

Ç. K.: Çarpma Karşılığı Örtücü

Anahtar ve Priz Serileri



Anahtar



Komütatör



Işıkli Vavien



Topraklı Priz



TV Prizi



TV-Radyo Prizi

Sipariş Kodu	Ürün Adı	Kutudaki Adet	Kolideki Adet
<b>Anahtarlar</b>			
9044X001	Anahtar	10	100
9044X019	Işıkli Anahtar	10	100
9044X044	Dual Anahtar	10	100
9044X083	Impulse Komütatör	10	100
9044X088	DND/MUR Komütatör	10	100
9044X002	Komütatör	10	100
9044X050	Işıkli Komütatör	10	100
9044X068	Üçlü Anahtar	10	100
9044X003	Light Anahtarı	10	100
9044X014	Işıkli Light Anahtarı	10	100
9044X018	İpli Acil Uyarı Butonu	10	100
9044X004	Vavien	10	100
9044X063	Işıkli Vavien	10	100
9044X017	Komütatör Vavien	10	100
9044X031	Permütatör (Ara Vavien)	10	100
9044X039	İki Kutuplu Anahtar	10	100
9044X038	Işıkli İki Kutuplu Anahtar	10	100
9044X016	Jaluzi Kumanda Anahtarı	10	100
9044X072	Tek Düğmeli Jaluzi Kumanda Anahtarı	10	100
9044X098	Cooler Anahtar	10	100
9044X005	Kapı Otomatik Anahtarı	10	100
9044X006	Zil Anahtarı	10	100
9044X027	Işıkli Etiketli Zil Anahtarı	10	100
9044X015	Ding Dong Zil	6	60
9044X077	Kablo Çıkış Kapağı	10	100
9044X090	Boşluk Kapağı	10	100
90480020	IP44 Anahtar Conta Takımı	10	100
90480021	IP44 Komütatör Conta Takımı	10	100
<b>Prizler</b>			
9044X008	Topraklı Priz	10	100
9044X043	Priz Ç. K.	10	100
9044X042	Topraklı Priz Ç. K.	10	100
9044X012	Kapaklı Topraklı Priz Ç. K.	10	100
9044X045	UPS Topraklı Priz Ç. K.	10	100
9044X070	Kapaklı UPS Topraklı Priz Ç. K.	10	100
9044X056	İkili Topraklı Priz	6	60
9044X058	İkili Topraklı Priz Ç. K.	6	60
9044X057	İkili UPS Topraklı Priz Ç. K.	6	60
90480022	IP44 Priz Conta Takımı	10	100
<b>TV-Uydu (SAT) Prizleri</b>			
9044X059-60	TV Prizi Geçişli (8-12dB)	10	100
9044X010	TV Prizi Sonlu	10	100
9044X049	TV Prizi Dirençsiz	10	100
9044X022-24	TV-Radyo Prizi Geçişli (7-12dB)	6	60
9044X021	TV-Radyo Prizi Sonlu	6	60
9044X041	Uydu Prizi Sonlu (SAT-TV-RAD)	6	60
9044X052	Uydu Prizi Geçişli (SAT-TV-RAD) (13dB)	6	60
9044X053	İkili Uydu Prizi (SAT-SAT-TV-RAD)	6	60
9044X085	Uydu Prizi Sonlu (TV-SAT)	6	60
9044X086-87	Uydu Prizi Geçişli (TV-SAT) (8-11dB)	6	60
9044X096	Uydu Prizi F Konnektörlü Sonlu	10	100
9044X097	Uydu Prizi F Konnektörlü Geçişli (10dB)	10	100

X Kodunun Karşılığı: 2: Granit Grisi, 3: Sedef Beyazı, 4: Gece Siyahı, 5: Antrasit, 6: Bronz, 7: Gümüş, 8: Metalik Beyaz

Ç. K.: Çarpma Karşıtı Örtücü

Anahtar ve Priz Serileri

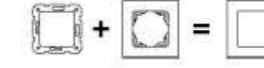

Sipariş Kodu	Ürün Adı	Kutudaki Adet	Kolideki Adet
<b>Telefon Nümeris-Data Prizleri</b>			
9044X013	Nümeris Telefon Prizi (RJ11)	10	100
9044X033	İkili Nümeris Telefon Prizi (2 X RJ11)	10	100
9044X032	Tekli Data Prizi (RJ45 CAT5E)	10	100
9044X034	İkili Data Prizi (2 X RJ45 CAT5E)	10	100
9044X078	Tekli Data Prizi (RJ45 CAT6)	10	100
9044X079	İkili Data Prizi (2 X RJ45 CAT6)	10	100
9044X081	Data Prizi Jacksız	10	100
9044X035	Data + Nümeris Telefon Prizi (RJ45 CAT5E - RJ11)	10	100
9044X080	Data + Nümeris Telefon Prizi (RJ45 CAT6 - RJ11)	10	100
<b>Dimmerler</b>			
9044X047	Dimmer R 40-60W	6	60
9044X092	Pro Dimmer RC 40-400W / VA Vavien	6	60
9044X040	Pro Dimmer RL 20-500W / VA Vavien	6	60
9044X095	1-10V Dimmer	6	60
9044X094	Pro Dimmer RL 6-100W / VA Vavien	6	60
<b>Multimedya Konnektörler</b>			
9044X028	HDMI Bağlantısı için Konnektör	10	100
9044X025	VGA Konnektör	10	100
9044X023	VGA Konnektör Klemensli	10	100
9044X026	USB Konnektör	10	100
9044X029	Fiber Optik Konnektör	10	100
<b>Elektronik Ürünler</b>			
9044X069	Mekanik Anahtarı Energy Saver 230V ESCR	8	80
9044X051	13.56 MHz Energy Saver 5V ESCR	8	80
9044X066	Mekanik Anahtarı Energy Saver 5V ESCR	10	100
9044X011	Analog Termostat	6	60
9044X037	Müzik Yayın (Hoparlör) Prizi	10	100
9044X054	Müzik Yayın Anahtarı	6	60
9044X091	Acil Anonstlu Trafolu Müzik Yayın anahtarı	6	60
9044X082	Kanal Seçme Anahtarı	6	60
9044X009	Zil (Buzzer)	10	100
90551288	Energy Saver Kart	400	4.000
<b>Çerçeveler ve Sıva Üstü Kasalar</b>			
9048X001	Tekli Çerçeve	5	240
9048X002	İkili Yatay Çerçeve	5	130
9048X003	Üçlü Yatay Çerçeve	5	90
9048X004	Dörtlü Yatay Çerçeve	5	80
9048X005	Beşli Yatay Çerçeve	5	50
9048X006	Altılı Yatay Çerçeve	5	50
9048X007	İkili Priz Çerçeve	5	100
9048X009	Sıva Üstü Kasa Uzatma Parçası	-	32
9048X008	Tekli Sıva Üstü Kasa	-	32

Düğme ve Kapak Renk Seçenekleri



X Kodunun Karşılığı: 2: Granit Grisi, 3: Sedef Beyazı, 4: Gece Siyahı, 5: Antrasit, 6: Bronz, 7: Gümüş, 8: Metalik Beyaz



Nümeris Telefon Prizi



Rotatif Dimmer



Zil (Buzzer)



USB Konnektör



Analog Termostat



Tekli Çerçeve

Anahtar ve Priz Serileri (Beyaz - Krem)



Sipariş Kodu	Ürün Adı	Kutudaki Adet	Kolideki Adet
<b>Anahtarlar</b>			
9044X001	Anahtar	12	120
9044X019	Işıkli Anahtar	12	120
9044X044	Dual Anahtar	12	120
9044X083	Impulse Komütatör	12	120
9044X088	DND/MUR Komütatörü	12	120
9044X002	Komütatör	12	120
9044X050	Işıkli Komütatör	12	120
9044X068	Üçlü Anahtar	12	120
9044X003	Light Anahtarı	12	120
9044X014	Işıkli Light Anahtarı	12	120
9044X018	İpli Acil Uyarı Butonu	12	120
9044X004	Vavien	12	120
9044X063	Işıkli Vavien	12	120
9044X017	Komütatör Vavien	12	120
9044X031	Permutatör (Ara Vavien)	12	120
9044X039	İki Kutuplu Anahtar	12	120
9044X038	Işıkli İki Kutuplu Anahtar	12	120
9044X016	Jaluzi Kumanda Anahtarı	12	120
9044X072	Tek Düğmeli Jaluzi Kumanda Anahtarı	12	120
9044X098	Cooler Anahtar	12	120
9044X005	Kapı Otomatikli Anahtarı	12	120
9044X006	Zil Anahtarı	12	120
9044X027	Işıkli Etiketli Zil Anahtarı	12	120
9044X077	Kablo Çıkış Kapağı	12	120
9044X090	Boşluk Kapağı	12	120
90480020	IP44 Anahtar Conta Takımı	10	100
90480021	IP44 Komütatör Conta Takımı	10	100
<b>Prizler</b>			
9044X008	Topraklı Priz	12	120
9044X042	Topraklı Priz Ç. K.	12	120
9044X012	Kapaklı Topraklı Priz Ç. K.	12	120
9044X045	UPS Topraklı Priz Ç. K.	12	120
9044X070	Kapaklı UPS Topraklı Priz Ç. K.	12	120
9044X056	İkili Topraklı Priz	10	60
9044X056	İkili Topraklı Priz (Komple)	10	60
9044X058	İkili Topraklı Priz Ç. K.	10	60
9044X058	İkili Topraklı Priz Ç. K. (Komple)	10	60
9044X057	İkili UPS Topraklı Priz Ç. K.	10	60
90480022	IP44 Priz Conta Takımı	10	100
<b>TV-Uydu (SAT) Prizleri</b>			
9044X059-60	TV Prizi Geçişli (8-12dB)	12	120
9044X010	TV Prizi Sonlu	12	120
9044X049	TV Prizi Dirençsiz	12	120
9044X022-24	TV-Radyo Prizi Geçişli (7-12dB)	12	120
9044X021	TV-Radyo Prizi Sonlu	12	120
9044X041	Uydu Prizi Sonlu (SAT-TV-RAD)	12	120
9044X052	Uydu Prizi Geçişli (SAT-TV-RAD) (13dB)	12	120
9044X053	İkili Uydu Prizi (SAT-SAT-TV-RAD)	12	120
9044X085	Uydu Prizi Sonlu (TV-SAT)	12	120
9044X086-87	Uydu Prizi Geçişli (TV-SAT) (8-11dB)	12	120
9044X096	Uydu Prizi F Konnektörlü Sonlu	12	120
9044X097	Uydu Prizi F Konnektörlü Geçişli (10dB)	12	120

X Kodunun Karşılığı: 0: Beyaz, 1: Krem

Ç. K.: Çarpma Karşılığı Örtücü

Anahtar ve Priz Serileri (Beyaz - Krem)



Sipariş Kodu	Ürün Adı	Kutudaki Adet	Kolideki Adet
<b>Telefon Nümeris-Data Prizleri</b>			
9044X013	Nümeris Telefon Prizi (RJ11)	12	120
9044X033	İkili Nümeris Telefon Prizi (2 X RJ11)	12	120
9044X032	Tekli Data Prizi (RJ45 CAT5E)	12	120
9044X034	İkili Data Prizi (2 X RJ45 CAT5E)	12	120
9044X078	Tekli Data Prizi (RJ45 CAT6)	12	120
9044X079	İkili Data Prizi (2 X RJ45 CAT6)	12	120
9044X081	Data Prizi Jacksız	12	120
9044X035	Data-Nümeris Telefon Prizi (RJ45 CAT5E - RJ11)	12	120
9044X080	Data-Nümeris Telefon Prizi (RJ45 CAT6 - RJ11)	12	120
<b>Dimmerler</b>			
9044X047	Rotatif Dimmer R 40-600W	10	100
9044X092	Pro Dimmer RC 40-400W/VA Vavien	8	80
9044X040	Pro Dimmer RL 20-500W/VA Vavien	8	80
9044X095	1-10V Dimmer	8	80
9044X094	Pro Dimmer RL 6-100W/VA Vavien	8	80
<b>Multimedya Konnektörler</b>			
9044X023	VGA Konnektör Klemensli	12	120
9044X025	VGA Konnektör	12	120
9044X026	USB Konnektör	12	120
9044X028	HDMI Bağlantısı için Konnektör	12	120
9044X029	Fiber Optik Konnektör	12	120
<b>Elektronik Ürünler</b>			
9044X069	Mekanik Anahtarlı Energy Saver 230V ESCR	10	100
9044X051	13,56 MHz Energy Saver 5V ESCR	10	100
9044X066	Mekanik Anahtarlı Energy Saver 5V ESCR	10	100
90551288	Energy Saver Kart	400	4.000
9044X011	Analog Termostat	6	60
9044X037	Müzik Yayın (Hoparlör) Prizi	12	120
9044X054	Müzik Yayın Anahtarı	8	80
9044X091	Acil Anonslu Trafolu Müzik Yayın Anahtarı	6	60
9044X082	Kanal Seçme Anahtarı	8	80
9044X009	Zil (Buzzer)	12	120

Çerçeveler ve Sıva Üstü Kasalar

Linnera Sipariş Kodu	Rollina Sipariş Kodu	Ürün Adı	Kutudaki Adet	Kolideki Adet
9048X001	9048X051	Tekli Çerçeve	24	240
9048X002	9048X052	İkili Yatay Çerçeve	10	200
9048X003	9048X053	Üçlü Yatay Çerçeve	10	120
9048X004	9048X054	Dörtlü Yatay Çerçeve	10	120
9048X005	9048X055	Beşli Yatay Çerçeve	10	80
9048X006	9048X056	Altılı Yatay Çerçeve	10	60
9048X007	9048X057	İkili Priz Çerçeve	10	120
9048X009	9048X059	Sıva Üstü Kasa Uzatma Parçası	12	120
9048X008	9048X058	Tekli Sıva Üstü Kasa	-	32

X Kodunun Karşılığı: 0: Beyaz, 1: Krem



### Anahtar ve Çerçeve

Sipariş Kodu	Ürün Adı	Kutudaki Adet	Kollardaki Adet
90961YB3	K/M Temassız Anahtar	10	100
90960ZY7	Karre Tekli Çerçeve (Touchless)	24	240
909790Y0	Meridian Tekli Çerçeve (Touchless)	24	240

### Çalışma Prensibi

Touchless, anahtara temas etmeden aydınlatmaların kontrol edilmesini sağlar. Kullanıcı elini anahtara 5 - 7 cm kalacak kadar yaklaştığında röle çıkışı aktif olur. Kullanıcı elini uzaklaştırdıktan sonra lamba sürekli açık kalır. Lamba kapatılmak istendiğinde aynı işlem tekrarlanır ve röle çıkışı pasif olur.

<b>Besleme Gerilimi</b>	230 V AC ± % 10, 50Hz	
<b>Besleme Akımı</b>	0.02A	
<b>Çalışma Sıcaklığı</b>	0 ~ +35°C	
<b>Montaj Yüksekliği</b>	1m ~ 2m	
<b>Yük Çeşitleri</b>	Akkor flamanlı lambalar için	2300W
	Mekanik trafo ile kullanılan halojen lambalar için	1500VA
	Elektronik trafo ile kullanılan halojen lambalar için	1500VA
	CFL lambalar için	1500VA
<b>Inrush Akımı</b>	Max. 20 ms (Akkor flamanlı lambalar için) 80A	
<b>IP Sınıfı</b>	IP 20	
<b>Otomatik Sigorta</b>	10A	



Beyaz Temassız Anahtar



Krem Temassız Anahtar

## Touchless ile dokunmadan açılışın kapansın

Sağlık ve hijyen için, elektrik anahtarlarına dokunmadan açıp, kapatmaya ne dersiniz? Touchless, temassız teknolojisiyle yaşam alanlarında alışkanlıkları değiştirmek için tasarlandı. Ona sadece elinizi yaklaştırın, açılışın. Tekrar yaklaştırın, kapansın. Temassız konfor için Touchless ile tanışın, elektrik anahtarlarıyla aranızda mesafe bırakın.

## Palmiye

Hem İç Hem Dış Mekânlarda  
**Estetik ve Güvenlik Bir Arada**



YENİ



## Vera

Vera ve Palmiye, farklı ihtiyaçlara yönelik kapsamlı çözümler sunuyor. Vera, iç mekânlarda şık ve fonksiyonel siva üstü çözümleriyle konforu ve güvenliği bir araya getiriyor. Palmiye, üstün IP54 koruması ile dış mekânlarda toz, nem ve yağmura karşı emniyet sağlıyor. Vera ve Palmiye ile her yaşam alanında şıklığı ve güvenliği birlikte yaşayın.





Anahtar ve Priz Serileri



Anahtar



Topraklı Priz



Şeffaf Kapaklı Topraklı Priz

Sipariş Kodu	Ürün Adı	Kutudaki Adet	Kolideki Adet
<b>Anahtarlar</b>			
9055AX01	Anahtar	10	100
9055AX19	Işıklı Anahtar	10	100
9055AX02	Komütatör	10	100
9055AX03	Light Anahtar	10	100
9055AX14	Işıklı Light Anahtar	10	100
9055AX06	Zil Anahtar	10	100
9055AX27	Işıklı Etiketli Zil Anahtar	10	100
9055AX05	Kapı Otomatlığı Anahtar	10	100
9055AX04	Vavien	10	100
9055AX63	Işıklı Vavien	10	100
9055AX17	Komütatör Vavien	10	100
9055AX31	Permütatör (Ara Vavien)	10	100
<b>Prizler</b>			
9055AX08	Topraklı Priz	10	100
9055AX09	Şeffaf Kapaklı Topraklı Priz	10	100
9055AX15	UPS Topraklı Priz	10	100
9055AX20	Şeffaf Kapaklı UPS Topraklı Priz	10	100
<b>TV Prizleri</b>			
9055AX59-60	TV Prizi Geçişli (8-12dB)	10	100
9055AX10	TV Prizi Sonlu	10	100
9055AX49	TV Prizi Dirençsiz	10	100
9055AX11	Uydu Prizi F Konnektörlü Sonlu	10	100
9055AX12	Uydu Prizi F Konnektörlü Geçişli (10dB)	10	100
<b>Nümeris Telefon-Data Prizleri</b>			
9055AX13	Nümeris Telefon Prizi (RJ11)	10	100

Düğme ve Kapak Renk Seçenekleri



AX Kodunun Karşılığı : 07: Antrasit, 51: Siyah 54: Beyaz, 55: Gri (Kombinelerde Yatay)  
BY Kodunun Karşılığı : 08: Antrasit, 53: Siyah 57: Gri, 59: Beyaz (Kombinelerde Dikey)



Anahtar ve Priz Serileri

Sipariş Kodu	Ürün Adı	Kutudaki Adet	Kolideki Adet
<b>Yatay İkili Kombine Ürünler</b>			
9055AX81	Anahtar + Topraklı Priz	10	60
9055AX74	Anahtar + Şeffaf Kapaklı Topraklı Priz	10	60
9055AX99	Işıklı Anahtar + Topraklı Priz	10	60
9055AX86	Işıklı Anahtar + Şeffaf Kapaklı Topraklı Priz	10	60
9055AX82	Komütatör + Topraklı Priz	10	60
9055AX75	Komütatör + Şeffaf Kapaklı Topraklı Priz	10	60
9055AX83	Light + Topraklı Priz	10	60
9055AX68	Light + Şeffaf Kapaklı Topraklı Priz	10	60
9055AX94	Işıklı Light + Topraklı Priz	10	60
9055AX69	Işıklı Light + Şeffaf Kapaklı Topraklı Priz	10	60
9055AX84	Vavien + Topraklı Priz	10	60
9055AX70	Vavien + Şeffaf Kapaklı Topraklı Priz	10	60
9055AX93	Işıklı Vavien + Topraklı Priz	10	60
9055AX64	Işıklı Vavien + Şeffaf Kapaklı Topraklı Priz	10	60
9055AX87	Komütatör Vavien + Topraklı Priz	10	60
9055AX76	Komütatör Vavien + Şeffaf Kapaklı Topraklı Priz	10	60
9055AX88	Topraklı Priz + Topraklı Priz	10	60
9055AX72	Şeffaf Kapaklı Topraklı Priz + Topraklı Priz	10	60
9055AX89	Işıklı Light + UPS Priz	10	60
9055AX77	Işıklı Light + Şeffaf Kapaklı UPS Priz	10	60
9055AX71	UPS Priz + Şeffaf Kapaklı UPS Priz	10	60
9055AX73	Vavien + Şeffaf Kapaklı UPS Priz	10	60
9055AX78	Komütatör Vavien + Şeffaf Kapaklı UPS Priz	10	60
<b>Dikey İkili Kombine Ürünler</b>			
9055BY81	Anahtar + Topraklı Priz	10	60
9055BY60	Anahtar + Şeffaf Kapaklı Topraklı Priz	10	60
9055BY94	Işıklı Anahtar + Topraklı Priz	10	60
9055BY68	Işıklı Anahtar + Şeffaf Kapaklı Topraklı Priz	10	60
9055BY82	Komütatör + Topraklı Priz	10	60
9055BY61	Komütatör + Şeffaf Kapaklı Topraklı Priz	10	60
9055BY83	Light + Topraklı Priz	10	60
9055BY62	Light + Şeffaf Kapaklı Topraklı Priz	10	60
9055BY93	Işıklı Light + Topraklı Priz	10	60
9055BY67	Işıklı Light + Şeffaf Kapaklı Topraklı Priz	10	60
9055BY89	Vavien + Topraklı Priz	10	60
9055BY63	Vavien + Şeffaf Kapaklı Topraklı Priz	10	60
9055BY92	Işıklı Vavien + Topraklı Priz	10	60
9055BY66	Işıklı Vavien + Şeffaf Kapaklı Topraklı Priz	10	60
9055BY90	Komütatör Vavien + Topraklı Priz	10	60
9055BY64	Komütatör Vavien + Şeffaf Kapaklı Topraklı Priz	10	60
9055BY91	Topraklı Priz + Topraklı Priz	10	60
9055BY65	Şeffaf Kapaklı Topraklı Priz + Topraklı Priz	10	60
9055580	Dikey Bağlantı Contası	25	250

Düğme ve Kapak Renk Seçenekleri



AX Kodunun Karşılığı : 07: Antrasit, 51: Siyah 54: Beyaz, 55: Gri (Kombinelerde Yatay)  
BY Kodunun Karşılığı : 08: Antrasit, 53: Siyah 57: Gri, 59: Beyaz (Kombinelerde Dikey)



Yatay İkili Kombine Anahtar + Topraklı Priz



Yatay İkili Kombine Anahtar + Şeffaf Kapaklı Topraklı Priz



Dikey İkili Kombine Anahtar + Topraklı Priz



Dikey İkili Kombine Işıklı Vavien + Topraklı Priz

Anahtar ve Priz Serileri (Beyaz - Krem)

IP 20



Anahtar



Topraklı Priz



TV Prizi



Tekli Data Prizi

Sipariş Kodu	Ürün Adı	Kutudaki Adet	Kolideki Adet
<b>Anahtarlar</b>			
90681X01	Anahtar	12	120
90681X19	Işıklı Anahtar	12	120
90681X02	Komütatör	12	120
90681X50	Işıklı Komütatör	12	120
90681X68	Üçlü Anahtar	12	120
90681X03	Light Anahtarı	12	120
90681X14	Işıklı Light Anahtarı	12	120
90681X04	Vavien	12	120
90681X63	Işıklı Vavien	12	120
90681X17	Komütatör Vavien	12	120
90681X27	Işıklı Etiketli Zil Anahtarı	12	120
<b>Prizler</b>			
90681X08	Topraklı Priz	12	120
90681X42	Topraklı Priz Ç. K.	12	120
90681X45	UPS Topraklı Priz Ç. K.	12	120
90681X56	İkili Topraklı Priz	12	120
90681X58	İkili Topraklı Priz Ç. K.	12	120
90681X12	Kapaklı Topraklı Priz	12	120
<b>TV Prizleri</b>			
90681X59-60	TV Prizi Geçişli (8-12dB)	12	120
90681X10	TV Prizi Sonlu	12	120
90681X49	TV Prizi Dirençsiz	12	120
<b>Nümeris Telefon-Data Prizleri</b>			
90681X13	Nümeris Telefon Prizi (RJ11)	12	120
90681X32	Tekli Data Prizi (RJ45 CAT5E)	12	120
<b>Dikey İkili Kombine Ürünler</b>			
90681Y86	Anahtar + Priz	12	120
90681Y89	Komütatör + Priz	12	120
90681Y90	Işıklı Anahtar + Priz	12	120
90681Y91	Vavien + Priz	12	120
<b>Yatay İkili Kombine Ürünler</b>			
90681Y86	Anahtar + Priz	12	120
90681Y89	Komütatör + Priz	12	120
90681Y90	Işıklı Anahtar + Priz	12	120
90681Y91	Vavien + Priz	12	120

X Kodunun Karşılığı: 0: Beyaz, 2: Krem

Y Kodunun Karşılığı: 0: Beyaz Dikey, 1: Beyaz Yatay, 2: Krem Dikey, 3: Krem Yatay

Ç. K.: Çarpma Karşıtı Örtücü

Anahtar ve Priz Serileri (Meşe - Maun)

IP 20



Meşe Anahtar



Meşe İkili Topraklı Priz



Maun Anahtar

Sipariş Kodu	Ürün Adı	Kutudaki Adet	Kolideki Adet
<b>Anahtarlar</b>			
90682Z01	Anahtar	12	120
90682Z19	Işıklı Anahtar	12	120
90682Z02	Komütatör	12	120
90682Z50	Işıklı Komütatör	12	120
90682Z68	Üçlü Anahtar	12	120
90682Z03	Light Anahtar	12	120
90682Z14	Işıklı Light Anahtar	12	120
90682Z04	Vavien	12	120
90682Z63	Işıklı Vavien	12	120
90682Z17	Komütatör Vavien	12	120
90682Z27	Işıklı Etiketli Zil Anahtarı	12	120
<b>Prizler</b>			
90682Z08	Topraklı Priz	12	120
90682Z42	Topraklı Priz Ç. K.	12	120
90682Z45	UPS Topraklı Priz Ç. K.	12	120
90682Z56	İkili Topraklı Priz	12	120
90682Z58	İkili Topraklı Priz Ç.K	12	120
90682Z12	Kapaklı Topraklı Priz	12	120
<b>TV Prizleri</b>			
90682Z59-60	TV Prizi Geçişli (8-12dB)	12	120
90682Z10	TV Prizi Sonlu	12	120
90682Z49	TV Prizi Dirençsiz	12	120
<b>Nümeris Telefon-Data Prizleri</b>			
90682Z13	Nümeris Telefon Prizi (RJ11)	12	120
90682Z32	Tekli Data Prizi (RJ45 CAT5E)	12	120
<b>Dikey İkili Kombine Ürünler</b>			
90682V86	Anahtar + Priz	12	120
90682V89	Komütatör + Priz	12	120
90682V90	Işıklı Anahtar + Priz	12	120
90682V91	Vavien + Priz	12	120
<b>Yatay İkili Kombine Ürünler</b>			
90682V86	Anahtar + Priz	12	120
90682V89	Komütatör + Priz	12	120
90682V90	Işıklı Anahtar + Priz	12	120
90682V91	Vavien + Priz	12	120

V Kodunun Karşılığı: 0: Meşe Dikey, 1: Meşe Yatay, 2: Maun Dikey, 3: Maun Yatay

Z Kodunun Karşılığı: 0: Meşe, 2: Maun

Ç. K.: Çarpma Karşıtı Örtücü

## Hem Güvenli Hem Kullanışlı!

Multi-let grup prizleri, enerji erişiminizi hem güvenli hem de pratik hale getirir. Multi-let'in şok korumalı seçeneği ile ani gerilimlere karşı yüksek koruma sağlarken, USB'li seçeneği sayesinde ise cihazlarınızı aynı anda adaptör ihtiyacı olmadan, güvenle şarj edebilirsiniz. Enerjiyi kontrol altına almak için hemen Multi-let'i keşfedin.

### Grup Prizler - Multi-let



Sipariş Kodu	Ürün Adı	Kolideki Adet
<b>Multi-let İkili Priz Topraklı Ç. K.</b>		
901X3200	Multi-let İkili Priz Topraklı Klemensli Ç. K.	30
901X3201	Multi-let İkili Priz Topraklı Kablolu Ç. K. - 1 Metre	12
901X3202	Multi-let İkili Priz Topraklı Kablolu Ç. K. - 2 Metre	12
901X3203	Multi-let İkili Priz Topraklı Kablolu Ç. K. - 3 Metre	12
901X3205	Multi-let İkili Priz Topraklı Kablolu Ç. K. - 5 Metre	12
<b>Multi-let İkili Priz Anahtarlı Topraklı Ç. K.</b>		
901X7200	Multi-let İkili Priz Anahtarlı Topraklı Klemensli Ç. K.	25
901X7201	Multi-let İkili Priz Anahtarlı Topraklı Kablolu Ç. K. - 1 Metre	12
901X7202	Multi-let İkili Priz Anahtarlı Topraklı Kablolu Ç. K. - 2 Metre	12
901X7203	Multi-let İkili Priz Anahtarlı Topraklı Kablolu Ç. K. - 3 Metre	12
901X7205	Multi-let İkili Priz Anahtarlı Topraklı Kablolu Ç. K. - 5 Metre	12
<b>Multi-let Üçlü Priz Topraklı Ç. K.</b>		
901X3300	Multi-let Üçlü Priz Topraklı Klemensli Ç. K.	30
901X3301	Multi-let Üçlü Priz Topraklı Kablolu Ç. K. - 1 Metre	12
901X3302	Multi-let Üçlü Priz Topraklı Kablolu Ç. K. - 2 Metre	12
901X3303	Multi-let Üçlü Priz Topraklı Kablolu Ç. K. - 3 Metre	12
901X3305	Multi-let Üçlü Priz Topraklı Kablolu Ç. K. - 5 Metre	12
<b>Multi-let Üçlü Priz Anahtarlı Topraklı Ç. K.</b>		
901X7300	Multi-let Üçlü Priz Anahtarlı Topraklı Klemensli Ç. K.	25
901X7301	Multi-let Üçlü Priz Anahtarlı Topraklı Kablolu Ç. K. - 1 Metre	12
901X7302	Multi-let Üçlü Priz Anahtarlı Topraklı Kablolu Ç. K. - 2 Metre	12
901X7303	Multi-let Üçlü Priz Anahtarlı Topraklı Kablolu Ç. K. - 3 Metre	12
901X7305	Multi-let Üçlü Priz Anahtarlı Topraklı Kablolu Ç. K. - 5 Metre	12
<b>Multi-let Dörtlü Priz Topraklı Ç. K.</b>		
901X3400	Multi-let Dörtlü Priz Topraklı Klemensli Ç. K.	25
901X3401	Multi-let Dörtlü Priz Topraklı Kablolu Ç. K. - 1 Metre	12
901X3402	Multi-let Dörtlü Priz Topraklı Kablolu Ç. K. - 2 Metre	12
901X3403	Multi-let Dörtlü Priz Topraklı Kablolu Ç. K. - 3 Metre	12
901X3405	Multi-let Dörtlü Priz Topraklı Kablolu Ç. K. - 5 Metre	12
<b>Multi-let Dörtlü Priz Anahtarlı Topraklı Ç. K.</b>		
901X7400	Multi-let Dörtlü Priz Anahtarlı Topraklı Klemensli Ç. K.	20
901X7401	Multi-let Dörtlü Priz Anahtarlı Topraklı Kablolu Ç. K. - 1 Metre	12
901X7402	Multi-let Dörtlü Priz Anahtarlı Topraklı Kablolu Ç. K. - 2 Metre	12
901X7403	Multi-let Dörtlü Priz Anahtarlı Topraklı Kablolu Ç. K. - 3 Metre	12
901X7405	Multi-let Dörtlü Priz Anahtarlı Topraklı Kablolu Ç. K. - 5 Metre	12



İkili Priz Anahtarlı Topraklı Ç. K. Klemensli



Üçlü Priz Topraklı Ç. K. Kablolu



Dörtlü Priz Anahtarlı Topraklı Ç. K. Klemensli

Grup Prizler - Multi-let

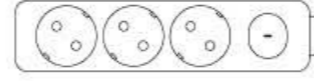

Beşli Priz Anahtarlı Topraklı Ç. K. Kablo



Beşli Priz Topraklı Ç. K. Klemensli

Sipariş Kodu	Ürün Adı	Kolideki Adet
<b>Multi-let Beşli Priz Topraklı Ç. K.</b>		
901X3500	Multi-let Beşli Priz Topraklı Klemensli Ç. K.	20
901X3501	Multi-let Beşli Priz Topraklı Kablo Ç. K. - 1 Metre	12
901X3502	Multi-let Beşli Priz Topraklı Kablo Ç. K. - 2 Metre	12
901X3503	Multi-let Beşli Priz Topraklı Kablo Ç. K. - 3 Metre	12
901X3505	Multi-let Beşli Priz Topraklı Kablo Ç. K. - 5 Metre	12
<b>Multi-let Beşli Priz Anahtarlı Topraklı Ç. K.</b>		
901X7500	Multi-let Beşli Priz Anahtarlı Topraklı Klemensli Ç. K.	30
901X7501	Multi-let Beşli Priz Anahtarlı Topraklı Kablo Ç. K. - 1 Metre	12
901X7502	Multi-let Beşli Priz Anahtarlı Topraklı Kablo Ç. K. - 2 Metre	12
901X7503	Multi-let Beşli Priz Anahtarlı Topraklı Kablo Ç. K. - 3 Metre	12
901X7505	Multi-let Beşli Priz Anahtarlı Topraklı Kablo Ç. K. - 5 Metre	12
<b>Multi-let Altılı Priz Topraklı Ç. K.</b>		
901X3600	Multi-let Altılı Priz Topraklı Klemensli Ç. K.	20
901X3601	Multi-let Altılı Priz Topraklı Kablo Ç. K. - 1 Metre	12
901X3602	Multi-let Altılı Priz Topraklı Kablo Ç. K. - 2 Metre	12
901X3603	Multi-let Altılı Priz Topraklı Kablo Ç. K. - 3 Metre	12
901X3605	Multi-let Altılı Priz Topraklı Kablo Ç. K. - 5 Metre	12
<b>Multi-let Altılı Priz Anahtarlı Topraklı Ç. K.</b>		
901X7600	Multi-let Altılı Priz Anahtarlı Topraklı Klemensli Ç. K.	30
901X7601	Multi-let Altılı Priz Anahtarlı Topraklı Kablo Ç. K. - 1 Metre	12
901X7602	Multi-let Altılı Priz Anahtarlı Topraklı Kablo Ç. K. - 2 Metre	12
901X7603	Multi-let Altılı Priz Anahtarlı Topraklı Kablo Ç. K. - 3 Metre	12
901X7605	Multi-let Altılı Priz Anahtarlı Topraklı Kablo Ç. K. - 5 Metre	12

Grup Prizler - Multi-let USB'li Priz

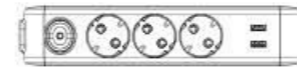

Üçlü Priz 2 USB'li Topraklı Kablo

Sipariş Kodu	Ürün Adı	Kolideki Adet
<b>Multi-let USB'li Priz</b>		
90117306	Multi-let Üçlü 2 USB'li Topraklı Kablo Ç. K. Gri - 2 Metre (5V 2A)	50

X Kodunun Karşılığı: 1: Beyaz, 3: Siyah  
Ç. K.: Çarpma Karşılığı Örtücü

Grup Prizler - Multi-let UPS Priz



Beşli UPS Priz Ç. K. Klemensli

Sipariş Kodu	Ürün Adı	Kolideki Adet
<b>Multi-let Serisi UPS Prizler Ç. K.</b>		
901X0300	Multi-let Üçlü Priz UPS Topraklı Klemensli Ç. K.	30
901X0302	Multi-let Üçlü Priz UPS Topraklı Kablo Ç. K. - 2 Metre	12
901X0400	Multi-let Dörtlü Priz UPS Topraklı Klemensli Ç. K.	25
901X0402	Multi-let Dörtlü Priz UPS Topraklı Kablo Ç. K. - 2 Metre	12
901X0500	Multi-let Beşli Priz UPS Topraklı Klemensli Ç. K.	20
901X0502	Multi-let Beşli Priz UPS Topraklı Kablo Ç. K. - 2 Metre	12
901X0600	Multi-let Altılı Priz UPS Topraklı Klemensli Ç. K.	20
901X0602	Multi-let Altılı Priz UPS Topraklı Kablo Ç. K. - 2 Metre	12
90110603	Multi-let Altılı Priz UPS Topraklı Kablo Ç. K. - 3 Metre	12
90110605	Multi-let Altılı Priz UPS Topraklı Kablo Ç. K. - 5 Metre	12
901X9300	Multi-let Üçlü Priz Anahtarlı UPS Topraklı Klemensli Ç. K.	25
901X9302	Multi-let Üçlü Priz Anahtarlı UPS Topraklı Kablo Ç. K. - 2 Metre	12
901X9600	Multi-let Altılı Priz Anahtarlı UPS Topraklı Klemensli Ç. K.	30
901X9602	Multi-let Altılı Priz Anahtarlı UPS Topraklı Kablo Ç. K. - 2 Metre	12
90301100	Multi-let Yedek Askı Aparatı Beyaz	-
90301101	Multi-let Yedek Askı Aparatı Siyah	-

Grup Prizler - Multi-let Şok Korunmalı Priz

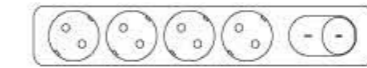

Dörtlü Şok Korunmalı Topraklı Priz Ç. K. Kablo

Sipariş Kodu	Ürün Adı	Kolideki Adet
<b>Multi-let Şok Korunmalı Topraklı Priz Ç. K.</b>		
90117630	Multi-let Dörtlü 1050J Şok Korunmalı Topraklı Kablo Ç. K. Gri - 1,5 Metre	45
90117631	Multi-let Altılı 1050J Şok Korunmalı Topraklı Kablo Ç. K. Gri - 1,5 Metre	50
90117632	Multi-let Altılı 282J Şok Korunmalı Topraklı Kablo Ç. K. Gri - 1,5 Metre	50

X Kodunun Karşılığı: 1: Beyaz, 3: Siyah  
Ç. K.: Çarpma Karşılığı Örtücü

## Aksesuar Ailesi ile Güvenli ve Fonksiyonel Çözümler

Aksesuar ailesi, güvenlik ve işlevselliği estetik bir tasarımla birleştiriyor. Çok yönlü kullanım seçenekleri sayesinde her mekâna uyum sağlıyor. VİKO'nun şık ve güvenli aksesuarlarıyla yaşam alanlarınıza değer katın.



## Aksesuar ve Kasalar

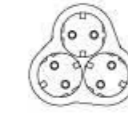

Sipariş Kodu	Ürün Adı	Kutudaki Adet	Kolideki Adet
<b>Aksesuarlar – Uzatici Takımları</b>			
90302100	Uzatici Takım 3 Metre	12	20
90302200	Uzatici Takım 5 Metre	12	20
90302210	Uzatici Takım 10 Metre	12	20
90302300	Topraklı Uzatici Takımı 3 Metre	12	20
90302400	Topraklı Uzatici Takımı 5 Metre	12	20
<b>Aksesuarlar</b>			
90302500	Dişi Fiş	50	200
90301800	Topraklı Dişi Fiş	50	200
90304100	Topraklı Erkek Fiş Beyaz	50	300
90304110	Topraklı Erkek Fiş Siyah	50	300
90304200	Monoblok Topraklı Erkek Fiş	50	300
90304240	Monoblok UPS Topraklı Erkek Fiş	50	300
90305400	Erkek Fiş Mimoza	50	500
90305410	Erkek Fiş Mimoza Siyah	50	500
90302710	Arapuar Beyaz	50	500
90302711	Arapuar Siyah	50	500
WATC00023GR-TR	Panasonic Tekli Fiş Priz Şok Korumalı 1080JVK	8	48
WATC00013GR-TR	Panasonic Tekli Fiş Priz USB 5V 2A VK	8	48
WATC00033GR-TR	Panasonic Tekli Fiş Priz Şok Korumalı USB 5V 2A VK	8	48
<b>Sıva Üstü ve Sıva Altı Priz Serileri</b>			
90303004	Yonca Plus Siyah Üçlü Topraklı Priz	-	20
90303005	Yonca Plus Gri Üçlü Topraklı Priz	-	20
90303003	Yonca Plus Beyaz Üçlü Topraklı Priz	-	20
<b>Anahtar Kasaları (Sıva Altı)</b>			
90926001	Derin Boru Geçmeli Anahtar Kasa	50	500
90926005	Boru Geçmeli Anahtar Kasa Ara Uzatma Dirseği	-	100
90926003	Norm Kasa	50	800
<b>Anahtar Kasaları (Sıva Altı) – Halogen Free (H. F.)</b>			
90926301	Derin Boru Geçmeli Anahtar Kasa H. F.	50	500
90926305	Boru Geçmeli Anahtar Kasa Ara Uzatma Dirseği H. F.	-	100
90926303	Norm Kasa H. F.	50	800
<b>Alçıpan Kasalar</b>			
90926006	Alçıpan Kasa Tekli	-	60
90926007	Alçıpan Kasa İkili	-	36
90926008	Alçıpan Kasa Üçlü	-	24
90926009	Alçıpan Kasa Dörtlü	-	18
90926010	Alçıpan Kasa Beşli	-	12
90926011	Alçıpan Kasa Altılı	-	12
<b>Alçıpan Kasalar – Halogen Free (H. F.)</b>			
90926101	Alçıpan Kasa Tekli H. F.	-	60
90926102	Alçıpan Kasa İkili H. F.	-	36
90926103	Alçıpan Kasa Üçlü H. F.	-	24
90926104	Alçıpan Kasa Dörtlü H. F.	-	18
90926105	Alçıpan Kasa Beşli H. F.	-	12
90926106	Alçıpan Kasa Altılı H. F.	-	12
<b>Buat ve Kapaklar</b>			
90937001	Sıva Üstü Nemli Yer Buat Ø 90 IP54	-	100
90937003	Lüks Buat Kapağı (Plastik Ayaklı)	100	1000



Uzatici Takım



2 USB'li Tekli Fiş Priz



1080J Şok Korumalı Tekli Fiş Priz



Yonca Plus Beyaz Üçlü Topraklı Priz



Arapuar



Alçıpan Kasalar



Topraklı Priz Beyaz



Topraklı Priz Turuncu



Topraklı Priz Yeşil



UPS Priz Kırmızı



Telefon Prizi



CAT6A FTP Priz

Sipariş Kodu	Ürün Adı	Renk	Modül	Kutudaki Adet	Kolideki Adet
<b>Topraklı Priz - Çarpma Karşılı Örtücü</b>					
90800001	Topraklı Priz Ç. K.	Beyaz	2 Modül	10	160
90801001	Topraklı Priz Ç. K. Siyah	Siyah	2 Modül	10	160
90800006	Topraklı Priz Ç. K. Turuncu	Turuncu	2 Modül	10	160
90800007	Topraklı Priz Ç. K. Yeşil	Yeşil	2 Modül	10	160
90800005	Kapaklı Topraklı Priz Ç. K.	Beyaz	2 Modül	10	160
90801005	Kapaklı Topraklı Priz Ç. K. Siyah	Siyah	2 Modül	10	160
90800003	Topraklı Priz 45° Ç.K	Beyaz	2 Modül	10	160
90801003	Topraklı Priz 45° Ç.K Siyah	Siyah	2 Modül	10	160
90800008	2'li Topraklı Priz 45° Ç. K.	Beyaz	2 Modül	10	120
90800009	3'lü Topraklı Priz 45° Ç. K.	Beyaz	2 Modül	10	100
90800044	Universal Priz	Beyaz	2 Modül	10	160
90801044	Universal Priz Siyah	Siyah	2 Modül	10	160
90800019	Universal Priz Kırmızı	Kırmızı	2 Modül	10	160
<b>UPS Priz - Çarpma Karşılı Örtücü</b>					
90800002	UPS Priz Kırmızı	Kırmızı	2 Modül	10	160
90800004	UPS Priz 45°	Kırmızı	2 Modül	10	160
90800016	Kılavuzlu UPS Priz 45° Kırmızı	Kırmızı	2 Modül	10	160
90800090	Kılavuzlu UPS Priz Aksesuar	Kırmızı	2 Modül	10	2000
90800011	2'li UPS Priz 45° Kırmızı	Kırmızı	2 Modül	10	120
90800012	3'lü UPS Priz 45° Kırmızı	Kırmızı	2 Modül	10	100
<b>Telefon Prizleri</b>					
90800030	RJ11 Telefon Prizi	Beyaz	1 Modül	10	280
90800031	RJ11 Telefon Prizi	Beyaz	2 Modül	10	160
90801031	RJ11 Telefon Prizi Siyah	Siyah	2 Modül	10	160
<b>Data ve TV Prizleri</b>					
90800036	F Konnektörlü TV Prizi	Beyaz	1 Modül	10	280
90800037	TV Prizi Yıldız Bağlantı	Beyaz	1 Modül	10	280
90800026	CAT5 UTP Priz	Beyaz	1 Modül	10	280
90800028	CAT5 FTP Priz	Beyaz	1 Modül		
90800027	CAT5 UTP Priz	Beyaz	2 Modül	10	160
90801027	CAT5 UTP Priz Siyah	Siyah	2 Modül	10	160
90800020	CAT6 UTP Priz	Beyaz	1 Modül	10	280
90800021	CAT6 UTP Priz	Beyaz	2 Modül	10	160
90801021	CAT6 UTP Priz Siyah	Siyah	2 Modül	10	160
90800022	CAT6A UTP Priz	Beyaz	1 Modül		
90800024	CAT6A FTP Priz	Beyaz	1 Modül	10	280



Sipariş Kodu	Ürün Adı	Renk	Modül	Kutudaki Adet	Kolideki Adet
<b>Audio - Video - USB Prizleri</b>					
90800032	HD15 (VGA) Konnektör	Beyaz	1 Modül	10	120
90801032	HD15 (VGA) Konnektör Siyah	Siyah	1 Modül	10	120
90800033	HDMI Bağlantısı İçin Konnektör	Beyaz	1 Modül	10	120
90800035	USB Şarj Prizi	Beyaz	2 Modül	10	160
90801034	USB Şarj Prizi Siyah	Siyah	1 Modül	10	280
90801035	USB Şarj Prizi Siyah	Siyah	2 Modül	10	160
90800041	3.5mm Jack	Beyaz	1 Modül	10	120
90801041	3.5mm Jack Siyah	Siyah	1 Modül	10	120
90800042	RCA Konnektör	Beyaz	1 Modül	10	280
90800043	USB Konnektör	Beyaz	1 Modül	10	280
<b>Aksesuarlar</b>					
90800039	Boşluk Kapağı	Beyaz	1 Modül	10	280
90801039	Boşluk Kapağı Siyah	Siyah	1 Modül	10	280
90800045	Data/Nümeris Kapak-Jacksız	Beyaz	1 Modül	10	280
90800046	Data/Nümeris Kapak-Jacksız	Beyaz	2 Modül	10	280
<b>Karkas + Çerçeve</b>					
90800080	Kanal Montaj Çerçeve 2 Modül	Beyaz	2 Modül	10	120
90800081	Kanal Montaj Çerçeve 4 Modül	Beyaz	4 Modül	10	100
90800082	Kanal Montaj Çerçeve 6 Modül	Beyaz	6 Modül	10	60
90800083	Kanal Montaj Çerçeve 8 Modül	Beyaz	8 Modül	10	60
90801080	Kanal Montaj Çerçeve 2 Modül	Siyah	2 Modül	10	120
90801081	Kanal Montaj Çerçeve 4 Modül	Siyah	4 Modül	10	100
90801082	Kanal Montaj Çerçeve 6 Modül	Siyah	6 Modül	10	60
90801083	Kanal Montaj Çerçeve 8 Modül	Siyah	8 Modül	10	60



HD15 (VGA) Konnektör



HDMI Bağlantısı İçin Konnektör



USB Konnektör



Kanal Montaj Çerçeve 2 Modül



Kanal Montaj Çerçeve 6 Modül



Kanal Montaj Çerçeve

## Otomatik Sigortalar

Kendinden sonraki tesisatı ve yükü aşırı akım ve kısa devre durumlarına karşı koruyan VIKO Otomatik Sigortalar, devrenin kolayca açılıp kapanmasına imkan sağlar. Yüksek ısıya dayanıklı gövdesi ve 1-2-3-4 kutuplu ürün seçenekleriyle 4,5kA, 6kA ve 10kA kısa devre kesme kapasitesine sahip VIKO Otomatik Sigortalar, her tip tornavidaya uygun bağlantı vidası ve geniş aksesuar yelpazesıyla her türlü ihtiyaca yönelik çözümler sunar.



## Otomatik Sigortalar

### 4.5 kA B Eğrisi

Anma Akımı (A)	Sipariş Kodu	Kutudaki Adet	Kolideki Adet
<b>1 Kutup 4.5 kA B Eğrisi</b>			
2	4VTB-1B02	12	120
4	4VTB-1B04	12	120
6	4VTB-1B06	12	120
10	4VTB-1B10	12	120
16	4VTB-1B16	12	120
20	4VTB-1B20	12	120
25	4VTB-1B25	12	120
32	4VTB-1B32	12	120
40	4VTB-1B40	12	120
50	4VTB-1B50	12	120
63	4VTB-1B63	12	120
<b>2 Kutup 4.5 kA B Eğrisi</b>			
6	4VTB-2B06	6	60
10	4VTB-2B10	6	60
16	4VTB-2B16	6	60
20	4VTB-2B20	6	60
25	4VTB-2B25	6	60
32	4VTB-2B32	6	60
40	4VTB-2B40	6	60
50	4VTB-2B50	6	60
63	4VTB-2B63	6	60
<b>3 Kutup 4.5 kA B Eğrisi</b>			
6	4VTB-3B06	4	40
10	4VTB-3B10	4	40
16	4VTB-3B16	4	40
20	4VTB-3B20	4	40
25	4VTB-3B25	4	40
32	4VTB-3B32	4	40
40	4VTB-3B40	4	40
50	4VTB-3B50	4	40
63	4VTB-3B63	4	40
<b>4 Kutup 4.5 kA B Eğrisi</b>			
6	4VTB-4B06	3	30
10	4VTB-4B10	3	30
16	4VTB-4B16	3	30
20	4VTB-4B20	3	30
25	4VTB-4B25	3	30
32	4VTB-4B32	3	30
40	4VTB-4B40	3	30
50	4VTB-4B50	3	30
63	4VTB-4B63	3	30

### 4VTB Serisi



4.5 kA 1 Kutup Otomatik Sigorta B Tipi



4.5 kA 2 Kutup Otomatik Sigorta B Tipi



4.5 kA 3 Kutup Otomatik Sigorta B Tipi



4.5 kA 4 Kutup Otomatik Sigorta B Tipi

4.5 kA C Eğrisi

4VTB Serisi

6 kA B Eğrisi

6VTB Serisi



4.5 kA 1 Kutup Otomatik Sigorta C Tipi



4.5 kA 2 Kutup Otomatik Sigorta C Tipi



4.5 kA 3 Kutup Otomatik Sigorta C Tipi



4.5 kA 4 Kutup Otomatik Sigorta C Tipi

Anma Akımı (A)	Sipariş Kodu	Kutudaki Adet	Kolideki Adet
<b>1 Kutup 4.5 kA C Eğrisi</b>			
2	4VTB-1C02	12	120
4	4VTB-1C04	12	120
6	4VTB-1C06	12	120
10	4VTB-1C10	12	120
16	4VTB-1C16	12	120
20	4VTB-1C20	12	120
25	4VTB-1C25	12	120
32	4VTB-1C32	12	120
40	4VTB-1C40	12	120
50	4VTB-1C50	12	120
63	4VTB-1C63	12	120
<b>2 Kutup 4.5 kA C Eğrisi</b>			
6	4VTB-2C06	6	60
10	4VTB-2C10	6	60
16	4VTB-2C16	6	60
20	4VTB-2C20	6	60
25	4VTB-2C25	6	60
32	4VTB-2C32	6	60
40	4VTB-2C40	6	60
50	4VTB-2C50	6	60
63	4VTB-2C63	6	60
<b>3 Kutup 4.5 kA C Eğrisi</b>			
6	4VTB-3C06	4	40
10	4VTB-3C10	4	40
16	4VTB-3C16	4	40
20	4VTB-3C20	4	40
25	4VTB-3C25	4	40
32	4VTB-3C32	4	40
40	4VTB-3C40	4	40
50	4VTB-3C50	4	40
63	4VTB-3C63	4	40
<b>4 Kutup 4.5 kA C Eğrisi</b>			
6	4VTB-4C06	3	30
10	4VTB-4C10	3	30
16	4VTB-4C16	3	30
20	4VTB-4C20	3	30
25	4VTB-4C25	3	30
32	4VTB-4C32	3	30
40	4VTB-4C40	3	30
50	4VTB-4C50	3	30
63	4VTB-4C63	3	30

4VTB Serisi Otomatik Sigorta Aksesuarları

Sipariş Kodu	Ürün Adı	Kutudaki Adet	Kolideki Adet
VTBK-AU1/11	Yardımcı Kontak Bloğu 2 - 63A (1NO + 1NC)		
VTBK-SR1	Şönt Açırma Bobini (110/415V AC)		
VTBK-UR1	Düşük Gerilim Bobini		
VTBK-AC1	Alarm Kontakı		

Anma Akımı (A)	Sipariş Kodu	Kutudaki Adet	Kolideki Adet
<b>1 Kutup 6 kA B Eğrisi</b>			
6	6VTB-1B06	12	120
10	6VTB-1B10	12	120
16	6VTB-1B16	12	120
20	6VTB-1B20	12	120
25	6VTB-1B25	12	120
32	6VTB-1B32	12	120
40	6VTB-1B40	12	120
50	6VTB-1B50	12	120
63	6VTB-1B63	12	120

6 kA C Eğrisi

Anma Akımı (A)	Sipariş Kodu	Kutudaki Adet	Kolideki Adet
<b>1 Kutup 6 kA C Eğrisi</b>			
6	6VTB-1C06	12	120
10	6VTB-1C10	12	120
16	6VTB-1C16	12	120
20	6VTB-1C20	12	120
25	6VTB-1C25	12	120
32	6VTB-1C32	12	120
40	6VTB-1C40	12	120
50	6VTB-1C50	12	120
63	6VTB-1C63	12	120
<b>2 Kutup 6 kA C Eğrisi</b>			
6	6VTB-2C06	6	60
10	6VTB-2C10	6	60
16	6VTB-2C16	6	60
20	6VTB-2C20	6	60
25	6VTB-2C25	6	60
32	6VTB-2C32	6	60
40	6VTB-2C40	6	60
50	6VTB-2C50	6	60
63	6VTB-2C63	6	60
<b>3 Kutup 6 kA C Eğrisi</b>			
6	6VTB-3C06	4	40
10	6VTB-3C10	4	40
16	6VTB-3C16	4	40
20	6VTB-3C20	4	40
25	6VTB-3C25	4	40
32	6VTB-3C32	4	40
40	6VTB-3C40	4	40
50	6VTB-3C50	4	40
63	6VTB-3C63	4	40
<b>4 Kutup 6 kA C Eğrisi</b>			
6	6VTB-4C06	3	30
10	6VTB-4C10	3	30
16	6VTB-4C16	3	30
20	6VTB-4C20	3	30
25	6VTB-4C25	3	30
32	6VTB-4C32	3	30
40	6VTB-4C40	3	30
50	6VTB-4C50	3	30
63	6VTB-4C63	3	30



6 kA 1 Kutup Otomatik Sigorta B Tipi



6 kA 1 Kutup Otomatik Sigorta C Tipi



6 kA 2 Kutup Otomatik Sigorta C Tipi



6 kA 3 Kutup Otomatik Sigorta C Tipi



6 kA 4 Kutup Otomatik Sigorta C Tipi

10 kA C Eğrisi

10VTB Serisi

6 kA C Eğrisi (18 mm)\*



10 kA 1 Kutup Otomatik Sigorta C Tipi



10 kA 2 Kutup Otomatik Sigorta C Tipi



10 kA 3 Kutup Otomatik Sigorta C Tipi



10 kA 4 Kutup Otomatik Sigorta C Tipi

Anma Akımı (A)	Sipariş Kodu	Kutudaki Adet	Kolideki Adet
<b>1 Kutup 10 kA C Eğrisi</b>			
6	10VTB-1C06	12	120
10	10VTB-1C10	12	120
16	10VTB-1C16	12	120
20	10VTB-1C20	12	120
25	10VTB-1C25	12	120
32	10VTB-1C32	12	120
40	10VTB-1C40	12	120
50	10VTB-1C50	12	120
63	10VTB-1C63	12	120
<b>2 Kutup 10 kA C Eğrisi</b>			
6	10VTB-2C06	6	60
10	10VTB-2C10	6	60
16	10VTB-2C16	6	60
20	10VTB-2C20	6	60
25	10VTB-2C25	6	60
32	10VTB-2C32	6	60
40	10VTB-2C40	6	60
50	10VTB-2C50	6	60
63	10VTB-2C63	6	60
<b>3 Kutup 10 kA C Eğrisi</b>			
6	10VTB-3C06	4	40
10	10VTB-3C10	4	40
16	10VTB-3C16	4	40
20	10VTB-3C20	4	40
25	10VTB-3C25	4	40
32	10VTB-3C32	4	40
40	10VTB-3C40	4	40
50	10VTB-3C50	4	40
63	10VTB-3C63	4	40
<b>4 Kutup 10 kA C Eğrisi</b>			
6	10VTB-4C06	3	30
10	10VTB-4C10	3	30
16	10VTB-4C16	3	30
20	10VTB-4C20	3	30
25	10VTB-4C25	3	30
32	10VTB-4C32	3	30
40	10VTB-4C40	3	30
50	10VTB-4C50	3	30
63	10VTB-4C63	3	30

Anma Akımı (A)	Sipariş Kodu	Kutudaki Adet	Kolideki Adet
<b>1 Kutup</b>			
80	6VTB-1C80	12	120
100	6VTB-1C100	12	120
125	6VTB-1C125	12	120
<b>2 Kutup</b>			
80	6VTB-2C80	6	60
100	6VTB-2C100	6	60
125	6VTB-2C125	6	60
<b>3 Kutup</b>			
80	6VTB-3C80	4	40
100	6VTB-3C100	4	40
125	6VTB-3C125	4	40
<b>4 Kutup</b>			
80	6VTB-4C80	3	30
100	6VTB-4C100	3	30
125	6VTB-4C125	3	30

\* 1 modül genişliği 18 mm'dir.

6 VTB (80-100-125A) Serisi Otomatik Sigorta Aksesuarları

Sipariş Kodu	Ürün Adı	Kutudaki Adet	Kolideki Adet
VTBK-AU3/11	Yardımcı Kontak Bloğu (1NO + 1NC)		
VTBK-AC2	Alarm Kontaklı (1NO +1NC)		
VTBK-MI2	Mekanik Kilit		



6 kA 1 Kutup Otomatik Sigorta C Tipi



6 kA 2 Kutup Otomatik Sigorta C Tipi



6 kA 3 Kutup Otomatik Sigorta C Tipi



6 kA 4 Kutup Otomatik Sigorta C Tipi

6VTB - 10VTB Serisi Otomatik Sigorta Aksesuarları

Sipariş Kodu	Ürün Adı	Kutudaki Adet	Kolideki Adet
VTBK-AU2/11	Yardımcı Kontak Bloğu 2 - 63A (1NO + 1NC)		
VTBK-SR2	Şönt Açırma Bobini (110/415V AC)		

10 kA C Eğrisi

Anma Akımı (A)	Sipariş Kodu	Kutudaki Adet	Kolideki Adet
<b>1 Kutup</b>			
80	10VTB-1C80	12	120
100	10VTB-1C100	12	120
125	10VTB-1C125	12	120
<b>2 Kutup</b>			
80	10VTB-2C80	6	60
100	10VTB-2C100	6	60
125	10VTB-2C125	6	60
<b>3 Kutup</b>			
80	10VTB-3C80	4	40
100	10VTB-3C100	4	40
125	10VTB-3C125	4	40
<b>4 Kutup</b>			
80	10VTB-4C80	3	30
100	10VTB-4C100	3	30
125	10VTB-4C125	3	30

10 VTB (80-100-125A) Serisi Otomatik Sigorta Aksesuarları

Sipariş Kodu	Ürün Adı	Kutudaki Adet	Kolideki Adet
VTBK-AU4/11	Yardımcı Kontak Bloğu (1NO + 1NC)		
VTBK-AC3	Alarm Kontakı (1NO +1NC)		
VTBK-MI3	Mekanik Kilit		



10 kA 1 Kutup Otomatik Sigorta C Tipi



10 kA 2 Kutup Otomatik Sigorta C Tipi



10 kA 3 Kutup Otomatik Sigorta C Tipi



10 kA 4 Kutup Otomatik Sigorta C Tipi

Kaçak akım röleleri için  
otomatik yeniden kapama ünitesi



Hem AC hem de DC bileşen titreşimli akımlara karşı koruma



Yeni A Tipi 10kA kaçak akım koruma röleleri ile uyumlu otomatik yeniden kapama ünitesi



Tesisatın kontrolü ve kaçak yoksa 10 sn'de devreye alma süresi

**X3**

Dahili 3 tekrar kapama süresi



15 dakika içinde sürekli kapanma arıza uyarısını yardımcı kontak üzerinden gönderme



Diğer aksesuarlarla eşleşebilme ve LED göstergelerle çalışma durumu gösterimi



6kA AC Tip

Anma Akımı (A)	Sipariş Kodu	Kutudaki Adet	Kolideki Adet
<b>2 Kutup 30 mA</b>			
25	VTR2-2530	1	60
32	VTR2-3230	1	60
40	VTR2-4030	1	60
63	VTR2-6330	1	60
80	VTR2-8030	1	60
<b>2 Kutup 300 mA</b>			
25	VTR2-25300	1	60
32	VTR2-32300	1	60
40	VTR2-40300	1	60
63	VTR2-63300	1	60
80	VTR2-80300	1	60
<b>4 Kutup 30 mA</b>			
25	VTR4-2530	1	30
32	VTR4-3230	1	30
40	VTR4-4030	1	30
63	VTR4-6330	1	30
80	VTR4-8030	1	30
100	VTR4-10030	1	30
<b>4 Kutup 300 mA</b>			
25	VTR4-25300	1	30
32	VTR4-32300	1	30
40	VTR4-40300	1	30
63	VTR4-63300	1	30
80	VTR4-80300	1	30
100	VTR4-100300	1	30

VTR Serisi

10kA A Tipi

Anma Akımı (A)	Sipariş Kodu	Kutudaki Adet	Kolideki Adet
<b>2 kutup 30 mA</b>			
25	10VTR2-2530/A	1	60
32	10VTR2-3230/A	1	60
40	10VTR2-4030/A	1	60
63	10VTR2-6330/A	1	60
80	10VTR2-8030/A	1	60
<b>2 kutup 300 mA</b>			
25	10VTR2-25300/A	1	60
32	10VTR2-32300/A	1	60
40	10VTR2-40300/A	1	60
63	10VTR2-63300/A	1	60
80	10VTR2-80300/A	1	60
<b>4 kutup 30 mA</b>			
25	10VTR4-2530/A	1	30
32	10VTR4-3230/A	1	30
40	10VTR4-4030/A	1	30
63	10VTR4-6330/A	1	30
80	10VTR4-8030/A	1	30
100	10VTR4-10030/A	1	30
<b>4 kutup 300 mA</b>			
25	10VTR4-25300/A	1	30
32	10VTR4-32300/A	1	30
40	10VTR4-40300/A	1	30
63	10VTR4-63300/A	1	30
80	10VTR4-80300/A	1	30
100	10VTR4-100300/A	1	30

10VTR Serisi

10kA SI (Gecikmeli) Tip

Anma Akımı (A)	Sipariş Kodu	Kutudaki Adet	Kolideki Adet
<b>2 kutup 300 mA</b>			
25	10VTR2-25300/S	1	60
32	10VTR2-32300/S	1	60
40	10VTR2-40300/S	1	60
63	10VTR2-63300/S	1	60
80	10VTR2-80300/S	1	60
<b>4 kutup 300 mA</b>			
25	10VTR4-25300/S	1	30
32	10VTR4-32300/S	1	30
40	10VTR4-40300/S	1	30
63	10VTR4-63300/S	1	30
80	10VTR4-80300/S	1	30
100	10VTR4-100300/S	1	30

10VTR Serisi

Aksesuarlar

Ürün Adı	Sipariş Kodu	Kutudaki Adet	Kolideki Adet
Otomatik Yeniden Kapama Ünitesi	VTRA-RC/S	1	100

YENİ



6 kA 2 Kutup  
Kaçak Akım Koruma Rölesi



6 kA 4 Kutup  
Kaçak Akım Koruma Rölesi



10 kA 2 Kutup  
Kaçak Akım Koruma Rölesi



10 kA 4 Kutup  
Kaçak Akım Koruma Rölesi



10kA SI (Gecikmeli) 4 Kutup  
Kaçak Akım Koruma Rölesi



Otomatik Yeniden Kapama Ünitesi



## Modüler ürünler

Geniş ürün yelpazesi ile daha etkin koruma, kontrol, konfor ve fonksiyonellik sizin elinizde.



Modüler  
Yön Değiştiriciler

Modüler  
Yük Ayırıcılar

Kartuş  
Sigortalar

## Modüler Ürünler

### Zaman Saatleri

Anma Akımı (A)	Sipariş Kodu	Kutudaki Adet	Kolideki Adet
<b>Analog</b>			
Günlük 100h Rezerv Süresi	VTA-24H/R100	1	200

### Darbe Akım Anahtarları

Anma Akımı (A)	Kutup Sayısı	Kontakt Tipi	Kontrol Gerilimi (V)	Sipariş Kodu	Kutudaki Adet	Kolideki Adet
16	1	1NO	230V AC	VIR-16/10	1	100

### Ray Tipi Kontaktörler

Kutup Sayısı	Anma Akımı (A)	Modül Sayısı	Kontakt Tipi	Sipariş Kodu	Kutudaki Adet	Kolideki Adet
2	20	1	1NO+1NC	VTCR-20/11	12	120
2	25	1	1NO+1NC	VTCR-25/11	12	120
4	25	2	2NO+2NC	VTCR-25/22	6	60
4	20	2	4NO	VTCR-20/40	6	60
4	25	2	4NO	VTCR-25/40	6	60
4	40	3	4NO	VTCR-40/40	4	40
4	63	3	4NO	VTCR-63/40	4	40
4	40	3	4NC	VTCR-40/04	4	40
4	63	3	4NC	VTCR-63/04	4	40

VTCR serimizin dB değeri 30 dB'den azdır.

### Alçak Gerilim Parafudrları

Max. Deşarj Akımı I <sub>max</sub> (kA)	Max. Çalışma Gerilimi U <sub>c</sub> (V)	Kutup Sayısı	Sipariş Kodu	Kutudaki Adet	Kolideki Adet
<b>B Sınıfı</b>					
100 kA	275V AC	1	VSP-1/100/B	1	100
100 kA	275V AC	2	VSP-2/100/B	1	50
100 kA	275V AC	3	VSP-3/100/B	1	40
100 kA	275V AC	4	VSP-4/100/B	1	30
<b>B+C Sınıfı</b>					
50 kA	275V AC	1	VSP-1/50/B+C	1	100
50 kA	275V AC	2	VSP-2/50/B+C	1	50
50 kA	275V AC	3	VSP-3/50/B+C	1	40
50 kA	275V AC	4	VSP-4/50/B+C	1	30
<b>C Sınıfı</b>					
40 kA	275V AC	1	VSP-1/40/C	1	100
40 kA	275V AC	2	VSP-2/40/C	1	50
40 kA	275V AC	3	VSP-3/40/C	1	40
40 kA	275V AC	4	VSP-4/40/C	1	30
<b>D Sınıfı</b>					
20 kA	275V AC	1	VSP-1/20/D	1	100
20 kA	275V AC	2	VSP-2/20/D	1	50
20 kA	275V AC	3	VSP-3/20/D	1	40
20 kA	275V AC	4	VSP-4/20/D	1	30



Zaman Saati



Darbe Akım Anahtarı



Ray Tipi Kontaktör



20 kA Alçak Gerilim Parafudru



100 kA Alçak Gerilim Parafudru



DIN Rayı Sinyal Lambası



Pano Tipi Sinyal Lambası



Ray Tipi Priz



Sıvı Seviye Kontrol Rölesi

Gerilim Koruma Rölesi

### DIN Rayı Sinyal Lambası

Renk	Besleme Gerilimi (V)	Sipariş Kodu	Kutudaki Adet	Kolideki Adet
Mavi	230V AC	VTSR-B/S	12	120
Yeşil	230V AC	VTSR-G/S	12	120
Kırmızı	230V AC	VTSR-R/S	12	120
Sarı	230V AC	VTSR-Y/S	12	120
Beyaz	230V AC	VTSR-W/S	12	120
Kırmızı+Sarı+Yeşil	230V AC	VTSR-3/S	12	120

### Pano Tipi Sinyal Lambası

Renk	Besleme Gerilimi (V)	Sipariş Kodu	Kutudaki Adet	Kolideki Adet
Mavi	24V DC	VTSP-B/B	10	500
Yeşil	24V DC	VTSP-G/B	10	500
Kırmızı	24V DC	VTSP-R/B	10	500
Sarı	24V DC	VTSP-Y/B	10	500
Beyaz	24V DC	VTSP-W/B	10	500
Mavi	230V AC	VTSP-B/S	10	500
Yeşil	230V AC	VTSP-G/S	10	500
Kırmızı	230V AC	VTSP-R/S	10	500
Sarı	230V AC	VTSP-Y/S	10	500
Beyaz	230V AC	VTSP-W/S	10	500

### Ray Tipi Priz

Anma Akımı In (A)	Besleme Gerilimi (V)	Sipariş Kodu	Kutudaki Adet	Kolideki Adet
16	250V AC	VSR-G16	1	10

### Röleler

Tanım	Besleme Gerilimi (V)	Sipariş Kodu	Kutudaki Adet	Kolideki Adet
<b>Faz Koruma Röleleri</b>				
1-Faz Gerilim Rölesi	127-254V AC	VPR1/S	1	100
3-Faz Gerilim Rölesi	380V AC	VPR3/F	1	100
<b>Seviye Kontrol Rölesi</b>				
Seviye Kontrol Rölesi	220V AC	VFS-12/S	1	100

### Yük Ayırıcı Anahtar

Anma Akımı In (A)	Kutup Sayısı	Sipariş Kodu	Kutudaki Adet	Kolideki Adet
32	1	VTBI-1/32	12	120
32	2	VTBI-2/32	6	60
32	3	VTBI-3/32	4	40
32	4	VTBI-4/32	3	30
40	1	VTBI-1/40	12	120
40	2	VTBI-2/40	6	60
40	3	VTBI-3/40	4	40
40	4	VTBI-4/40	3	30
63	1	VTBI-1/63	12	120
63	2	VTBI-2/63	6	60
63	3	VTBI-3/63	4	40
63	4	VTBI-4/63	3	30
80	1	VTBI-1/80	12	120
80	2	VTBI-2/80	6	60
80	3	VTBI-3/80	4	40
80	4	VTBI-4/80	3	30
100	1	VTBI-1/100	12	120
100	2	VTBI-2/100	6	60
100	3	VTBI-3/100	4	40
100	4	VTBI-4/100	3	30
125	1	VTBI-1/125	12	120
125	2	VTBI-2/125	6	60
125	3	VTBI-3/125	4	40
125	4	VTBI-4/125	3	30

### Yön Değiştirici Anahtarlar

Anma Akımı In (A)	Kutup Sayısı	Sipariş Kodu	Kutudaki Adet	Kolideki Adet
16	1	VTBC-1/16	12	120
16	2	VTBC-2/16	6	60
16	3	VTBC-3/16	4	40
16	4	VTBC-4/16	3	30
25	1	VTBC-1/25	12	120
25	2	VTBC-2/25	6	60
25	3	VTBC-3/25	4	40
25	4	VTBC-4/25	3	30
32	1	VTBC-1/32	12	120
32	2	VTBC-2/32	6	60
32	3	VTBC-3/32	4	40
32	4	VTBC-4/32	3	30
40	1	VTBC-1/40	12	120
40	2	VTBC-2/40	6	60
40	3	VTBC-3/40	4	40
40	4	VTBC-4/40	3	30

### Silindirik (Kartuş) Sigortalar - GPV Tip (DC Tip)

Anma Akımı In (A)	Kutup Sayısı	Kartuş Ölçü mm x mm	Sipariş Kodu	Kutudaki Adet	Kolideki Adet
16	1	10x38	VFH/S1/GP/01/16	10	2000
20	1	10x38	VFH/S1/GP/01/20	10	2000
25	1	10x38	VFH/S1/GP/01/25	10	2000

### Silindirik (Kartuş) Sigorta Yuvası

Anma Akımı In (A)	Kutup Sayısı	Kartuş Ölçü mm x mm	Sipariş Kodu	Kutudaki Adet	Kolideki Adet
32	1	10x38	VFH/K1/11/32	12	300



Yük Ayırıcı Anahtar



Yön Değiştirici Anahtarlar



Silindirik (Kartuş) Sigorta

Sabit Tip



Sabit Tip 3 Kutuplu Kompakt Şalter



Sabit Tip 4 Kutuplu Kompakt Şalter

Anma Akımı (A)	Kesme Kapasitesi Icu (kA)	Sipariş Kodu	Kutudaki Adet	Kolideki Adet
<b>VMF - SN2 Serisi Termik: Sabit, Manyetik: Sabit</b>				
40	25	VMF1-40-SN2		
50	25	VMF1-50-SN2		
63	25	VMF1-63-SN2		
80	25	VMF1-80-SN2		
100	25	VMF1-100-SN2		
125	25	VMF1-125-SN2		
40	35	VMF2-40-SN2		
50	35	VMF2-50-SN2		
63	35	VMF2-63-SN2		
80	35	VMF2-80-SN2		
100	35	VMF2-100-SN2		
125	35	VMF2-125-SN2		
160	35	VMF2-160-SN2		
200	35	VMF3-200-SN2		
250	35	VMF3-250-SN2		
315	50	VMF4-315-SN2		
400	50	VMF4-400-SN2		
500	50	VMF5-500-SN2		
630	50	VMF5-630-SN2		
800	50	VMF5-800-SN2		
<b>VMF - SN2 Serisi Termik: Sabit, Manyetik: Sabit</b>				
40	25	VMF1-40-4-SN2		
50	25	VMF1-50-4-SN2		
63	25	VMF1-63-4-SN2		
80	25	VMF1-80-4-SN2		
100	25	VMF1-100-4-SN2		
125	25	VMF1-125-4-SN2		
40	35	VMF2-40-4-SN2		
50	35	VMF2-50-4-SN2		
63	35	VMF2-63-4-SN2		
80	35	VMF2-80-4-SN2		
100	35	VMF2-100-4-SN2		
125	35	VMF2-125-4-SN2		
160	35	VMF2-160-4-SN2		
200	35	VMF3-200-4-SN2		
250	35	VMF3-250-4-SN2		
315	50	VMF4-315-4-SN2		
400	50	VMF4-400-4-SN2		
500	50	VMF5-500-4-SN2		
630	50	VMF5-630-4-SN2		
800	50	VMF5-800-4-SN2		

Termik Ayar Sahalı Tip

Anma Akımı (A)	Termik Ayar Sahası Ir(A)	Kesme Kapasitesi Icu (kA)	Sipariş Kodu	Kutudaki Adet	Kolideki Adet
<b>VMT - SN2 Serisi Termik: Ayarlı, Manyetik: Sabit</b>					
40	28 - 40	35	VMT2-40-SN2		
50	35 - 50	35	VMT2-50-SN2		
63	44 - 63	35	VMT2-63-SN2		
80	56 - 80	35	VMT2-80-SN2		
100	70 - 100	35	VMT2-100-SN2		
125	87 - 125	35	VMT2-125-SN2		
160	112 - 160	35	VMT2-160-SN2		
200	140 - 200	35	VMT3-200-SN2		
250	175 - 250	35	VMT3-250-SN2		
315	220 - 315	50	VMT4-315-SN2		
400	280 - 400	50	VMT4-400-SN2		
500	350 - 500	50	VMT5-500-SN2		
630	441 - 630	50	VMT5-630-SN2		
800	560 - 800	50	VMT5-800-SN2		



Termik Ayar Sahalı Tip Kompakt Şalter

Elektronik Tip\*

Anma Akımı (A)	Termik Ayar Sahası Ir(A)	Manyetik Ayar Sahası	Kesme Kapasitesi Icu (kA)	Sipariş Kodu	Kutudaki Adet	Kolideki Adet
<b>VME - SN2 Serisi Termik: Ayarlı, Manyetik: Ayarlı</b>						
800	640 - 800	(1.5 - 12) In	70	VME6-800-SN2		
1000	800 - 1000	(1.5 - 12) In	70	VME6-1000-SN2		
1250	1000 - 1250	(1.5 - 12) In	70	VME6-1250-SN2		
1600	1280 - 1600	(1.5 - 12) In	70	VME6-1600-SN2		

\* Dip Switch Ayarlı



Elektronik Tip Kompakt Şalter

Kaçak Akımlı Tip\*

Anma Akımı (A)	Kaçak Akım Eşik Değeri In (mA)	Kesme Kapasitesi Icu (kA)	Sipariş Kodu	Kutudaki Adet	Kolideki Adet
<b>VMR - SN2 Serisi Termik: Ayarlı, Manyetik: Sabit, Kaçak Akım: Ayarlı</b>					
50	(100 - 500)	25	VMR2-50-SN2		
63	(100 - 500)	25	VMR2-63-SN2		
80	(100 - 500)	25	VMR2-80-SN2		
100	(100 - 500)	25	VMR2-100-SN2		
125	(100 - 500)	25	VMR2-125-SN2		
160	(100 - 500)	35	VMR2-160-SN2		
200	(100 - 500)	35	VMR3-200-SN2		
250	(100 - 500)	35	VMR3-250-SN2		
315	(100 - 500)	50	VMR4-315-SN2		
400	(100 - 500)	50	VMR4-400-SN2		
500	(100 - 500)	50	VMR4-500-SN2		

\* Gecikme Zamanı (Δt): 0.05 - 0.8s  
VMR serisinde şönt açtırma bobini dahildir.



Kaçak Akımlı Tip Kompakt Şalter



Şönt Açırma Bobini

**Şönt Açırma Bobini**

Birlikte Kullanılacağı Kompakt Şalter	Besteme Gerilimi	Sipariş Kodu	Kutudaki Adet	Kolideki Adet
VMF1-VMF2-VMT2-VMR2/-SN2	220V AC	VMA-SR1/2-SN2		
VMF3-VMF4-VMT3-VMT4-VMR3/-SN2	220V AC	VMA-SR3/4-SN2		
VMF5-VMT5-VME6/-SN2	220V AC	VMA-SR5/6-SN2		



Düşük Gerilim Bobini

**Düşük Gerilim Bobini**

Birlikte Kullanılacağı Kompakt Şalter	Besteme Gerilimi	Sipariş Kodu	Kutudaki Adet	Kolideki Adet
VMF1-VMF2-VMT2-VMR2/-SN2	220V AC	VMA-URV1/2-SN2		
VMF3-VMF4-VMT3-VMT4-VMR3/-SN2	220V AC	VMA-URV3/4-SN2		
VMF5-VMT5-VME6/-SN2	220V AC	VMA-URV5/6-SN2		



Yardımcı Kontak Bloğu

**Yardımcı Kontak Bloğu**

Birlikte Kullanılacağı Kompakt Şalter	Yardımcı Kontak	Sipariş Kodu	Kutudaki Adet	Kolideki Adet
VMF1-VMF2-VMT2-VMR2/-SN2	1NO + 1NC	VMA-AU1/2-SN2		
VMF3-VMF4-VMT3-VMT4-VMR3/-SN2	1NO + 1NC	VMA-AU3/4-SN2		
VMF5-VMT5-VME6/-SN2	2NO + 2NC	VMA-AU5/6-SN2		



Alarm Kontakı

**Alarm Kontakı**

Birlikte Kullanılacağı Kompakt Şalter	Besteme Gerilimi	Sipariş Kodu	Kutudaki Adet	Kolideki Adet
VMF1-VMF2-VMT2-VMR2/-SN2	220V AC	VMA-W1/2-SN2		
VMF3-VMF4-VMT3-VMT4-VMR3/-SN2	220V AC	VMA-W3/4-SN2		
VMF5-VMT5-VME6/-SN2	220V AC	VMA-W5/6-SN2		



Uzatmalı Döner Kurma Kolu

**Uzatmalı Döner Kurma Kolu**

Birlikte Kullanılacağı Kompakt Şalter	Besteme Gerilimi	Sipariş Kodu	Kutudaki Adet	Kolideki Adet
VMF1/-SN2	220V AC	VMA-MM1-SN2		
VMF2-VMT2-VMR2/-SN2	220V AC	VMA-MM2-SN2		
VMF3-VMT3-VMR3/-SN2	220V AC	VMA-MM3-SN2		
VMF4-VMT4/-SN2	220V AC	VMA-MM4-SN2		
VMF5-VMT5/-SN2	220V AC	VMA-MM5-SN2		



Motor Mekanizması

**Motor Mekanizması**

Birlikte Kullanılacağı Kompakt Şalter	Besteme Gerilimi	Sipariş Kodu	Kutudaki Adet	Kolideki Adet
VMF1/-SN2	220V AC	VMA-EM1-SN2		
VMF2-VMT2-VMR2/-SN2	220V AC	VMA-EM2-SN2		
VMF3-VMT3-VMR3/-SN2	220V AC	VMA-EM3-SN2		
VMF4-VMT4/-SN2	220V AC	VMA-EM4-SN2		
VMF5-VMT5/-SN2	220V AC	VMA-EM5-SN2		
VME6/-SN2	220V AC	VMA-EM6-SN2		

**Sabit Tip Kompakt Şalterler**

Model	VMF1-SN2	VMF2-SN2	VMF3-SN2	VMF4-SN2	VMF5-SN2
<b>Anma Akımı In (A)</b>	40A-50A-63A 80A-100A-125A	40A-50A-63A-80A 100A-125A-160A	200A-250A	315A-400A	500A-630A 800A
<b>Kısa Devre Kesme Kapsi (kA)</b>	25kA	35kA	35kA	50kA	50kA
<b>Kutup Sayısı</b>	3 - 4	3 - 4	3 - 4	3 - 4	3 - 4
<b>Boyutlar (mm)</b>	E: 76 - 101 Y: 120 D: 70	90 - 120 120 70	105 - 140 170 103,5	140 - 184 254 103,5	210 - 280 268 103,5

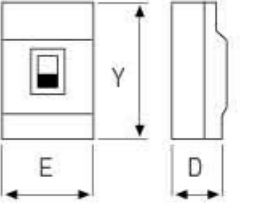

**Termik Ayarlı Tip Kompakt Şalterler**

Model	VMT2-SN2	VMT3-SN2	VMT4-SN2
<b>Anma Akımı In (A)</b>	40A-50A-63A-80A 100A-125A-160A	200A-250A	315A-400A
<b>Kısa Devre Kesme Kapsi (kA)</b>	35kA	35kA	50kA
<b>Kutup Sayısı</b>	3	3	3
<b>Boyutlar (mm)</b>	E: 90 Y: 120 D: 70	105 170 103,5	140 254 103,5

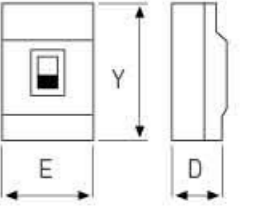

**Elektronik Tip Kompakt Şalterler**

Model	VME6-SN2
<b>Anma Akımı In (A)</b>	800A-1000A-1250A-1600A
<b>Kısa Devre Kesme Kapsi (kA)</b>	70kA
<b>Kutup Sayısı</b>	3
<b>Boyutlar (mm)</b>	E: 210 Y: 410 D: 138,5

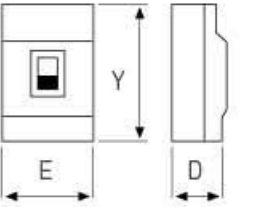

**Kaçak Akımlı Tip Kompakt Şalterler**

Model	VMR2-SN2	VMR3-SN2
<b>Anma Akımı In (A)</b>	50A-63A-80A-100A-125A	160A-200A-250A
<b>Kısa Devre Kesme Kapsi (kA)</b>	25kA	35kA
<b>Kutup Sayısı</b>	4	4
<b>Boyutlar (mm)</b>	E: 120 Y: 120 D: 70	140 210 103,5

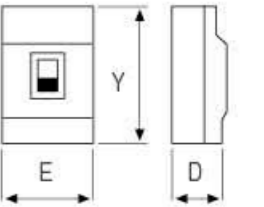

**Kaçak Akım Algılama Rölesi**

Eşik Akımı (mA)	Besleme Gerilimi	Açma Zaman Ayarı (sn)	Sipariş Kodu	Kutudaki Adet	Kolideki Adet
30mA-30A	110V/220V AC	0.05-5 sn	VELR-30		



Kaçak Akım Algılama Rölesi



Toroid Akım Trafosu



Toroid Akım Trafosu

**Toroid Akım Trafoları**

Çap (mm)	Sipariş Kodu	Kutudaki Adet	Kolideki Adet
40	VTTR-40		
55	VTTR-55		
80	VTTR-80		
100	VTTR-100		
150	VTTR-150		
200	VTTR-200		

**Not:** Kaçak akım kombinasyonu oluşturmak için Kompakt Şalter, VELR Serisi Kaçak Akım Algılama Rölesi, VTTR Serisi Toroid Akım Trafosu ve Kompakt Şaltere uygun olan Şönt Açırma Bobini birlikte sipariş edilmelidir.

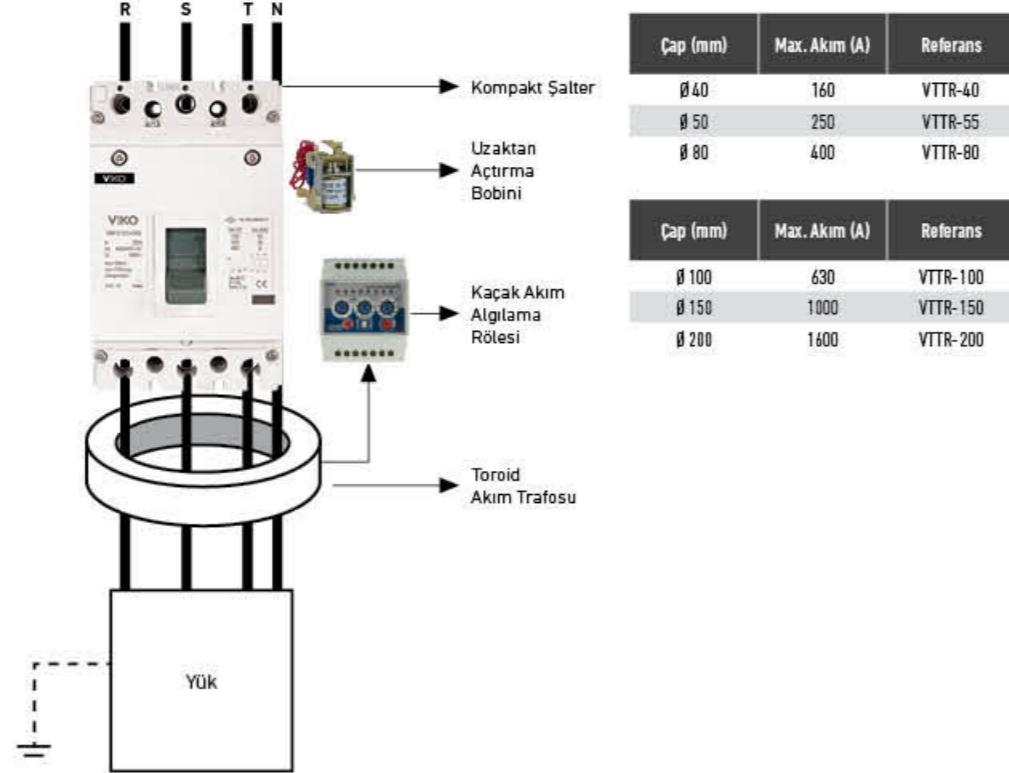

**Kompakt Şalter Seçim Cetveli**

Trafo Gücü (kVa)	Trafo In (A)	Termik Manyetik Şalter In (A)	Trafo Pano Bağlantısı	
			Kablo	Bara (mm)
50	72,17	3 x 100	3 x 25 + 16	30 x 3
100	144,34	3 x 160	3 x 50 + 25	40 x 3
160	230,94	3 x 250	3 x 95 + 50	40 x 3
250	360,84	3 x 400	3 x 150 + 70	40 x 3
400	577,35	3 x 600	2 (3 x 150)	40 x 5
500	721,69	3 x 800	-	40 x 10
630	909,33	3 x 1000	-	50 x 10
800	1154,70	3 x 1400	-	60 x 10
1000	1443,38	3 x 1600	-	80 x 10
1250	1804,22	3 x 2000	-	100 x 10
1600	2309,40	3 x 2500	-	2 (80 x 10)



Sabit Tip 3 Kutuplu Kompakt Şalter

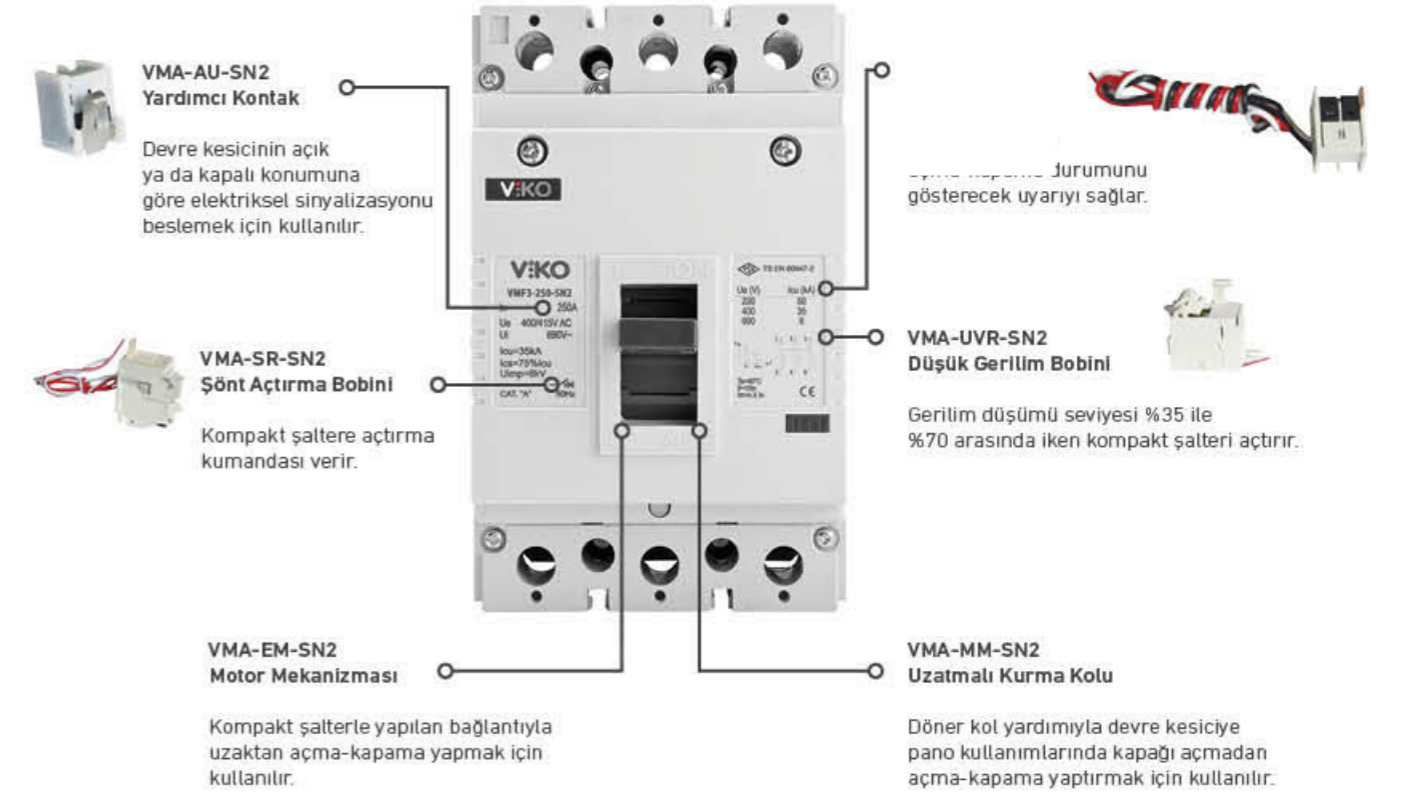

## Yeni nesil kontaktör serisi

Daha üstün performans,  
daha fazla fonksiyonellik ile kontrol sizde



Daha yüksek ve güvenilir performans



1NO+1NC dahili kontak yapısı sayesinde kompakt ve sistem ihtiyacına uygun çözümler



24V AC ve 230V AC bobin seçeneği



Kolay ve güvenli montaj



## Güç Kontaktörleri

### Güç Kontaktörleri 3 Kutuplu

### Kumanda Devresi AC 230V

Anma Gücü (kW) (380/400V)	Anma Akımı (A) AC3	Termik Akım Ith (A) AC1	Yardımcı Kontak	Sipariş Kodu	Kutudaki Adet	Kolideki Adet
4	9	20	1NO-1NC	VTC-09/11/S		50
5,5	12	20	1NO-1NC	VTC-12/11/S		50
7,5	18	32	1NO-1NC	VTC-18/11/S		50
11	25	40	1NO-1NC	VTC-25/11/S		32
15	32	50	1NO-1NC	VTC-32/11/S		32
18,5	40	60	1NO-1NC	VTC-40/11/S		12
22	50	80	1NO-1NC	VTC-50/11/S		12
30	65	80	1NO-1NC	VTC-65/11/S		12
37	80	100	1NO-1NC	VTC-80/11/S		12
45	95	125	1NO-1NC	VTC-95/11/S		12



Güç Kontaktörü 3 Kutuplu AC 230V

### Güç Kontaktörleri 3 Kutuplu

### Kumanda Devresi AC 24V

Anma Gücü (kW) (380/400V)	Anma Akımı (A) AC3	Termik Akım Ith (A) AC1	Yardımcı Kontak	Sipariş Kodu	Kutudaki Adet	Kolideki Adet
4	9	20	1NO-1NC	VTC-09/11/B		50
5,5	12	20	1NO-1NC	VTC-12/11/B		50
7,5	18	32	1NO-1NC	VTC-18/11/B		50
11	25	40	1NO-1NC	VTC-25/11/B		32
15	32	50	1NO-1NC	VTC-32/11/B		32
18,5	40	60	1NO-1NC	VTC-40/11/B		12
22	50	80	1NO-1NC	VTC-50/11/B		12
30	65	80	1NO-1NC	VTC-65/11/B		12
37	80	100	1NO-1NC	VTC-80/11/B		12
45	95	125	1NO-1NC	VTC-95/11/B		12



Güç Kontaktörü 3 Kutuplu AC 24V

### Güç Kontaktörleri 3 Kutuplu

### Kumanda Devresi AC 230V

Anma Gücü (kW) (380/400V)	Anma Akımı (A) AC3	Termik Akım Ith (A) AC1	Yardımcı Kontak	Sipariş Kodu	Kutudaki Adet	Kolideki Adet
55	115	200	-	VTC-115/00/S-SN2		4
75	150	200	-	VTC-150/00/S-SN2		4
90	185	275	-	VTC-185/00/S-SN2		4
110	225	275	-	VTC-225/00/S-SN2		2
132	265	315	-	VTC-265/00/S-SN2		2
160	330	380	-	VTC-330/00/S-SN2		2
200	400	460	-	VTC-400/00/S-SN2		2
250	500	580	-	VTC-500/00/S-SN2		2
335	630	850	-	VTC-630/00/S-SN2		1
400	800	850	-	VTC-800/00/S-SN2		1



Güç Kontaktörü 3 Kutuplu AC 230V



Güç Kontaktörü 4 Kutuplu AC 230V



Güç Kontaktörü 4 Kutuplu AC 230V

Güç Kontaktörleri 4 Kutuplu

Kumanda Devresi AC 230V

Anma Gücü (kW) (380/400V)	Anma Akımı (A) AC3	Termik Akım Ith (A) AC1	Yardımcı Kontakt	Sipariş Kodu	Kutudaki Adet	Kolideki Adet
15	32	50	-	VTC-32/00/S-4-SN2		32
18,5	40	60	-	VTC-40/00/S-4-SN2		10
22	50	80	-	VTC-50/00/S-4-SN2		10
30	65	80	-	VTC-65/00/S-4-SN2		10
37	80	100	-	VTC-80/00/S-4-SN2		10
45	95	125	-	VTC-95/00/S-4-SN2		10
55	110	200	-	VTC-115/00/S-4-SN2		10
75	150	200	-	VTC-150/00/S-4-SN2		4
90	185	275	-	VTC-185/00/S-4-SN2		4
110	225	275	-	VTC-225/00/S-4-SN2		4
132	265	315	-	VTC-265/00/S-4-SN2		2
160	330	380	-	VTC-330/00/S-4-SN2		2
200	400	460	-	VTC-400/00/S-4-SN2		2
250	500	580	-	VTC-500/00/S-4-SN2		2
335	630	850	-	VTC-630/00/S-4-SN2		2
400	800	850	-	VTC-800/00/S-4-SN2		1

Kompanzasyon Kontaktörleri

Kompanzasyon Kontaktörleri

Kumanda Devresi AC 230V



Kompanzasyon Kontaktörü

Çalışma Gücü (kVA) (400/440V)	Yardımcı Kontakt	Sipariş Kodu	Kutudaki Adet	Kolideki Adet
12,5	1NO+1NC	VCC-12/1/S		32
16,7	1NO+1NC	VCC-16/1/S		32
20	1NO+1NC	VCC-20/1/S		32
25	1NO+2NC	VCC-25/1/S		20
33,3	1NO+2NC	VCC-33/1/S		20
40	1NO+2NC	VCC-40/1/S		20
60	1NO+2NC	VCC-60/1/S		20

**Not:** Gerilim dalgalanmaları kondansatörlerin anma akımının (In) 1,3 katı akım akışına sebep olmaktadır. Üretim toleransına -%5 ~ +%10 bağlı olarak kondansatör gücü, nominal gücün 1,1 katına 1,3\*1,1\*In=1,43In ulaşabilir. Lütfen siparişlerinizde dikkate alınız.

Mini Kontaktörler

Mini Kontaktörler

Kumanda Devresi AC 230V



Mini Kontaktör

Anma Gücü (kW) (380/400V)	Anma Akımı (A) AC3	Termik Akım Ith (A) AC1	Yardımcı Kontakt	Sipariş Kodu	Kutudaki Adet	Kolideki Adet
2,2	6	16	1NO	VTCM-06/10/S		100
2,2	6	16	1NC	VTCM-06/01/S		100
4	9	20	1NO	VTCM-09/10/S		100
4	9	20	1NC	VTCM-09/01/S		100

Mekanik Kilit

Birlikte Kullanılacağı Kontaktör Referansı	Sipariş Kodu	Kutudaki Adet	Kolideki Adet
VTC-115...VTC-150	VTCA-MI3		
VTC-185...VTC-225	VTCA-MI4		
VTC-265...VTC-400	VTCA-MI5		
VTC-500...VTC-800	VTCA-MI6		



Mekanik Kilit

Yedek Bobin

Birlikte Kullanılacağı Kontaktör Referansı	Besleme Gerilimi (V)	Sipariş Kodu	Kutudaki Adet	Kolideki Adet
VTC-09/11/S-SN2...VTC-18/11/S-SN2	24V AC	VTCA-CC/1/B-SN2		
VTC-09/11/S-SN2...VTC-18/11/S-SN2	230V AC	VTCA-CC/1/S-SN2		
VTC-25/11/S-SN2...VTC-32/11/S-SN2	24V AC	VTCA-CC/2/B-SN2		
VTC-25/11/S-SN2...VTC-32/11/S-SN2	230V AC	VTCA-CC/2/S-SN2		
VTC-40/11/S-SN2...VTC-95/11/S-SN2	24V AC	VTCA-CC/3/B-SN2		
VTC-40/11/S-SN2...VTC-95/11/S-SN2	230V AC	VTCA-CC/3/S-SN2		

\* Yedek Bobinler, "VTC- /S" serisi ile de uyumludur.

Yardımcı Kontakt Blokları

Birlikte Kullanılacağı Kontaktör Referansı	Yardımcı Kontakt	Montaj	Sipariş Kodu	Kutudaki Adet	Kolideki Adet
VTC-09...VTC-800	1NO+1NC	Üzerine	VTCA-AU/11/SN2		
VTC-09...VTC-800	1NO+3NC	Üzerine	VTCA-AU/13/SN2		
VTC-09...VTC-800	2NO+2NC	Üzerine	VTCA-AU/22/SN2		
VTC-09...VTC-800	3NO+1NC	Üzerine	VTCA-AU/31/SN2		
VTC-09...VTC-95	1NO+1NC	Yana	VTCA-AU/11N/SN2		

\* Yardımcı Kontakt Blokları, "VTC- /S" serisi ile de uyumludur.



Yardımcı Kontakt Bloğu



VRM Serisi Mekanik Termik Rölesi

VRM Serisi Mekanik Termik Röleler

Birlikte Kullanılacağı Kontaktör Referansı	Termik Ayar Sahası (A)	Sipariş Kodu	Kutudaki Adet	Kolideki Adet
VTC-09...32	0.25 - 0.40	VRM-32A10		100
VTC-09...32	0.40 - 0.63	VRM-32A11		100
VTC-09...32	0.63 - 1.00	VRM-32A12		100
VTC-09...32	1.00 - 1.60	VRM-32A13		100
VTC-09...32	1.60 - 2.50	VRM-32A14		100
VTC-09...32	2.50 - 4.00	VRM-32A15		100
VTC-09...32	4.00 - 6.00	VRM-32A16		100
VTC-09...32	5.50 - 8.00	VRM-32A17		100
VTC-09...32	7 - 10	VRM-32A18		100
VTC-09...32	9 - 13	VRM-32A21		100
VTC-09...32	12 - 18	VRM-32A22		100
VTC-09...32	17 - 25	VRM-32A23		100
VTC-25...32	23 - 32	VRM-32A24		50
VTC-25...32	30 - 40	VRM-32A25		50
VTC-40...95	23 - 32	VRM-95A31		50
VTC-40...95	30 - 40	VRM-95A32		50
VTC-40...95	37 - 50	VRM-95A33		50
VTC-40...95	48 - 65	VRM-95A34		50
VTC-40...95	55 - 70	VRM-95A35		50
VTC-40...95	63 - 80	VRM-95A36		50
VTC-40...95	80 - 93	VRM-95A37		50

VMP2 Serisi İçin Aksesuarlar

Yardımcı Kontakt	Montaj	Sipariş Kodu	Kutudaki Adet	Kolideki Adet
<b>Yardımcı Kontakt Blokları</b>				
1NO + 1NC	Yana	VMPA-AU2/11N		
2NO	Yana	VMPA-AU2/20N		
2NC	Yana	VMPA-AU2/02N		
1NO	Yana	VMPA-AU2/10N		
1NO+1NC	Yana	VMPA-AN2/11N*		
2NO	Yana	VMPA-AN2/20N*		
2NC	Yana	VMPA-AN2/02N*		
1NO	Üzerine	VMPA-AU2/10		
1NC	Üzerine	VMPA-AU2/01		

\* VMPA-AN2/11N, VMPA-AN2/02N, VMPA-AN2/20N yardımcı kontakt blokları: VMP2-40, VMP2-63 ve VMP2-80 için kullanılabilir.

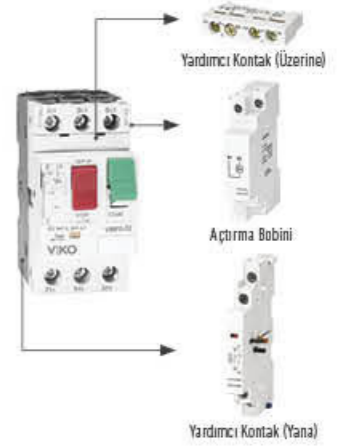

Yardımcı Kontakt	Montaj	Sipariş Kodu	Kutudaki Adet	Kolideki Adet
<b>Hata Sinyali Kontakt Bloku</b>				
1NO	Üzerine	VMPA-W2/10		
1NC	Üzerine	VMPA-W2/01		
1NO + 1NC	Üzerine	VMPA-W2/11		

Muhafaza Kutusu Seti (IP55)

**Muhafaza Kutusu Seti (IP 55)**

- Muhafaza Kutusu
- Ön Yüz Koruma Çerçevesi
- Asma Kilit Aparatı
- Nötr Bağlantı İletkeni

VMPA-PB2/E

**Muhafaza Kutusu Seti (Acil Durum Stop Butonlu)**

- Muhafaza Kutusu
- Ön Yüz Koruma Çerçevesi
- Acil Durum Stop Butonu
- Asma Kilit Aparatı
- Nötr Bağlantı İletkeni

VMPA-PB2/B

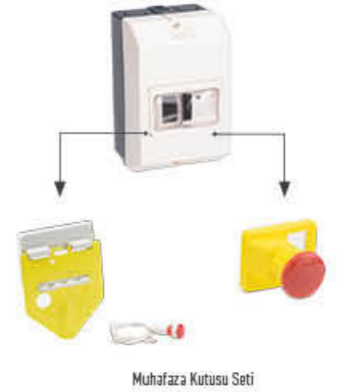

Çalışma Gerilimi (V)	Sipariş Kodu	Kutudaki Adet	Kolideki Adet
<b>Açırma Bobini</b>			
220/240	VMPA-SR2S		
<b>Düşük Gerilim Bobini</b>			
220/240	VMPA-LVR2S		

Motor Koruma Şalterleri

VMP2 Serisi (0.1 - 32A)

Termik - Manyetik Karakteristikli

Anma Gücü (kW) (380/415V) AC	Termik Ayar Sahası (A)	Kısa Devre Kesme Kapasitesi 400V (Icu) (kA)	Sipariş Kodu	Kutudaki Adet	Kolideki Adet
-	0.1-0.16	100	VMP2-0.16		50
-	0.16-0.25	100	VMP2-0.25		50
-	0.25...0.40	100	VMP2-0.40		50
-	0.40...0.63	100	VMP2-0.63		50
-	0.63...1.00	100	VMP2-1		50
-	1.00...1.60	100	VMP2-1.6		50
0.75	1.60...2.50	100	VMP2-2.5		50
1.5	2.50...4.00	100	VMP2-4		50
2.2	4.00...6.30	100	VMP2-6.3		50
4	6.30...10.0	100	VMP2-10		50
5.5	9.00...14.0	15	VMP2-14		50
5.5	13.0...18.0	15	VMP2-18		50
7.5	17.0...23.0	15	VMP2-23		50
11	20.0...25.0	15	VMP2-25		50
15	25.0...32.0	15	VMP2-32		50



VMP2 Serisi (0.1 - 32A) Motor Koruma Şalteri



VMP2 Serisi (40 - 80A) Motor Koruma Şalteri

VMP2 Serisi (40 - 80A)

Termik - Manyetik Karakteristikli

Anma Gücü (kW) (380/415V) AC	Termik Ayar Sahası (A)	Kısa Devre Kesme Kapasitesi 400V (Icu) (kA)	Sipariş Kodu	Kutudaki Adet	Kolideki Adet
22	25.0...40.0	15	VMP2-40		50
33	40.0...63.0	15	VMP2-63		50
45	56.0...80.0	15	VMP2-80		50

### Üç Fazlı Motorlarda Ekipman Seçimi

380V AC Trifaze Asenkron Motor			Kumanda		Aşırı Yük Koruma	Aşırı Yük ve Kısa Devre Koruma	VİKO Motor Koruma Şalteri Referansı	
Anma Gücü	Anma Akımı	AC Güç Kontaktörü	VİKO Kontaktör Referansı	Termik Röle				VİKO Termik Röle Referansı
		Anma Akımı		Anma Akımı				
(Hp)	(kW)	(A)	AC-3 (A)	(A)	(A)	(A)		
5	3,7	7,7	9	VTC-09/10/S	5 - 5,8	VRM-32A17	6,3 - 10	VMP2-10
5,5	4	8,5	9	VTC-09/10/S	7 - 10	VRM-32A18	6,3 - 10	VMP2-10
7,5	5,5	11,5	12	VTC-12/10/S	9 - 13	VRM-32A21	9 - 14	VMP2-14
10	7,5	15,5	18	VTC-18/10/S	12 - 18	VRM-32A22	13 - 18	VMP2-18
15	11	22	25	VTC-25/10/S	17 - 25	VRM-32A23	20 - 27	VMP2-27
20	15	30	32	VTC-32/10/S	23 - 32	VRM-32A24	-	VMP2-32
25	18,5	37	40	VTC-40/11/S	30 - 40	VRM-95A32	-	VMP2-40
30	22	44	50	VTC-50/11/S	37 - 50	VRM-95A33	-	VMP2-63
40	30	60	65	VTC-65/11/S	48 - 65	VRM-95A34	-	VMP2-63
50	37	72	80	VTC-80/11/S	55 - 70	VRM-95A35	-	VMP2-8
60	45	85	95	VTC-95/11/S	63 - 80	VRM-95A36	-	VMP2-8
75	55	105	115	VTC-115/10/S	-	-	-	-
100	75	138	150	VTC-150/10/S	-	-	-	-
125	90	170	185	VTC-185/10/S	-	-	-	-
150	110	205	225	VTC-225/10/S	-	-	-	-
180	132	245	265	VTC-265/00/S	-	-	-	-
220	160	300	330	VTC-330/00/S	-	-	-	-
270	200	370	400	VTC-400/10/S	-	-	-	-
300	220	408	500	VTC-500/10/S	-	-	-	-
340	250	460	500	VTC-500/10/S	-	-	-	-
430	315	584	630	VTC-630/10/S	-	-	-	-
480	355	730	800	VTC-800/00/S	-	-	-	-
545	440	710	800	VTC-800/00/S	-	-	-	-

### Kondansatör Yükleme Cetveli

Kondansatör Kapasitesi kVAr	VİKO Kapasitör Kontaktörü Referansı	Kontaktör Değeri A (Amper)	VİKO Kontaktör Referansı	Sigorta Değeri A (Amper)	VİKO Otomatik Sigorta Referansı	Besleme Kablosu mm <sup>2</sup>
12,5	VCC-12/11/S	18	VTC-18/10/S	3*32	4VTB-3C32	3x6
16,7	VCC-16/11/S	25	VTC-25/10/S	3*40	4VTB-3C40	3x6
20	VCC-20/11/S	32	VTC-32/10/S	3*50	4VTB-3C50	3x6
25	VCC-25/12/S	40	VTC-40/11/S	3*63	4VTB-3C63	3x6
33,3	VCC-33/12/S	50	VTC-50/11/S	3*80	10VTB-3C80	3x6
40	VCC-40/12/S	65	VTC-65/11/S	3*100	10VTB-3C100	3x10
60	VCC-60/12/S	95	VTC-95/11/S	3*160 T.M.Ş	VMF2-160-SN2	3x25

### Bakır Bara Taşıma Kapasitesi

Çevre Sıcaklığı: 35°C Isınma: 30°C

Boyutlar mm	Kesit mm <sup>2</sup>	Ağırlık kg/m	Sürekli Yükleme Akımı (A) - 50Hz A.C							
			Boyalı Bara Adedi				Çıplak Bara Adedi			
			I	II	III	IV	I	II	III	IV
12x2	24	0,21	125	250	-	-	110	200	-	-
15x2	30	0,27	155	270	-	-	140	240	-	-
15x3	45	0,40	185	330	-	-	170	300	-	-
20x2	40	0,36	205	350	-	-	185	315	-	-
20x3	60	0,54	245	425	-	-	220	380	-	-
20x5	100	0,89	325	550	-	-	290	495	-	-
25x3	75	0,67	300	510	-	-	270	460	-	-
25x5	125	1,12	385	670	-	-	350	600	-	-
30x3	90	0,80	350	600	-	-	315	540	-	-
30x5	150	1,34	450	780	-	-	400	700	-	-
40x3	120	1,07	460	780	-	-	420	710	-	-
40x5	200	1,78	600	1000	-	-	520	900	-	-
40x10	400	3,56	835	1500	2060	2800	750	1350	1850	2500
50x5	250	2,23	720	1200	1750	2300	630	1100	1500	2100
50x10	500	4,45	1025	1800	2450	3330	920	1620	2200	3000
60x5	300	2,67	825	1400	1980	2650	750	1300	2800	2400
60x10	600	5,34	1200	2100	2800	3800	1100	1860	2500	3400
80x5	400	3,56	1060	1800	2450	3300	950	1650	2200	2900
80x10	800	7,12	1540	2600	3300	4600	1400	2300	3100	4200
100x5	500	4,45	1310	2200	2950	3800	1100	2000	2600	3400
100x10	1000	8,9	1880	3100	4000	5400	1700	2700	3600	4800
120x10	1200	10,68	2200	3500	4600	6100	2000	3200	4200	5500
160x10	1600	14,24	2880	4400	5800	7800	2600	3900	5200	7000



## Dayanıklı seçimler güvenilir altyapılar

**IP 40** IP40 koruma standardına uygunluk

**⚡** Sınıf II; elektrik çarpmasına karşı korumalı

**-15°C / +60°C** Tesis sırasındaki sıcaklık aralığı -15°C / +60°C

**650°C** 650°C'ye kadar alev ve yanmaya karşı dayanıklılık

**180°** Kullanım yerine göre 180° çevrilerek takılabilen kapaklar

**↕** Geniş iç hacim

**HF** Halojen içermez

**🔧** Montaj hassasiyeti sağlayan su terazisi



## SİGORTA KUTULARI



## Sigorta Kutuları IP40



Sipariş Kodu	Ürün Adı	Kutudaki Adet	Kollıdaki Adet
<b>Sıva Üstü W Otomat Kutuları Halogen Free (H. F.)</b>			
90 91 21 02	2'li Sıva Üstü Sigorta Kutusu H.F.	1	45
90 91 21 04	4'lü Sıva Üstü Sigorta Kutusu H. F.	1	30
90 91 21 06	6'lı Sıva Üstü Sigorta Kutusu H. F.	1	30
90 91 21 08	8'li Sıva Üstü Sigorta Kutusu H. F.	1	20
90 91 21 12	12'li Sıva Üstü Sigorta Kutusu H. F.	1	10
90 91 21 16	16'lı Sıva Üstü Sigorta Kutusu H. F.	1	10
90 91 21 18	18'li Sıva Üstü Sigorta Kutusu H. F.	1	10
90 91 21 24	24'lü Sıva Üstü Sigorta Kutusu H. F.	1	10
90 91 21 36	36'lı Sıva Üstü Sigorta Kutusu H. F.	1	10
<b>Sıva Altı W Otomat Kutuları Halogen Free (H. F.)</b>			
90 91 20 02	2'li Sıva Altı Sigorta Kutusu H. F.	1	45
90 91 20 04	4'lü Sıva Altı Sigorta Kutusu H. F.	1	30
90 91 20 06	6'lı Sıva Altı Sigorta Kutusu H. F.	1	30
90 91 20 08	8'li Sıva Altı Sigorta Kutusu H. F.	1	20
90 91 20 12	12'li Sıva Altı Sigorta Kutusu H. F.	1	10
90 91 20 16	16'lı Sıva Altı Sigorta Kutusu H. F.	1	10
90 91 20 18	18'li Sıva Altı Sigorta Kutusu H. F.	1	10
90 91 20 24	24'lü Sıva Altı Sigorta Kutusu H. F.	1	10
90 91 20 36	36'lı Sıva Altı Sigorta Kutusu H. F.	1	10
<b>Sıva Üstü Mühürlü W Otomat Kutuları Halogen Free (H. F.)</b>			
90 91 40 00	1'li Sıva Üstü Sigorta Kutusu (Mühürlü)	22	220
90 91 40 01	1 - 2'li Sıva Üstü Sigorta Kutusu (Mühürlü)	16	160
90 91 40 03	3 - 4'lü Sıva Üstü Sigorta Kutusu (Mühürlü)	10	100
<b>Klemensler</b>			
90 91 00 01	4 Delikli Klemens	-	100
90 91 00 02	6 Delikli Klemens	-	100
90 91 00 03	9 Delikli Klemens	-	100
90 91 00 04	10 Delikli Klemens	-	100
90 91 00 05	12 Delikli Klemens	-	100
<b>İzoleli Nötr ve Topraklı Klemensler</b>			
90 91 10 02	İzoleli 6 Delikli Klemens	-	50
90 91 10 05	İzoleli 10 Delikli Klemens	-	50



4'lü Sıva Üstü Sigorta Kutusu



8'li Sıva Altı Sigorta Kutusu



1'li Sıva Üstü Sigorta Kutusu



Delikli Klemens



İzoleli Nötr-Toprak Klemens

- By-Pass özelliği ile arıza durumunda enerjiyi kesintisiz kullanma imkânı sağlar.
- Kart okuyucunun üzerinde yer alan pilot aydınlatma sayesinde karanlık ortamda dahi kolayca ürüne ulaşabilirsiniz.
- Gecikme özelliği sayesinde 5V ürünlerde kart yuvadan çıkarıldıktan 15 sn. sonra, 230V ürünlerde ise 25-30 sn. sonra enerji kesilir.
- RFID ürün seçiminde sadece 13,56 MHz kartlar ile kullanım sağlanabilir. Dilerseniz mekanik anahtarlı ürün tercih ederek tüm kartlar ile kullanabilirsiniz.

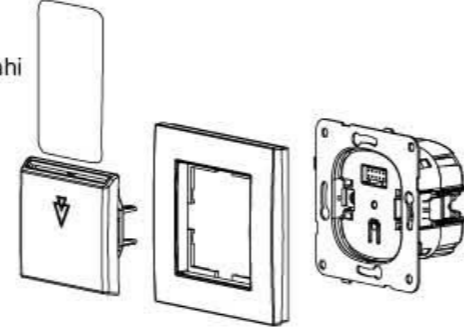

#### Energy Saver Mekanik Anahtarlı 230V



- Mekanik anahtarlı 230V Energy Saver ürünlerimizi VTC ve VTCR serimize ait ürünler ile birlikte kullanabilirsiniz.
- Tüm kartlar ile kullanabilirsiniz.

#### Energy Saver Mekanik Anahtarlı 5V



- Mekanik anahtarlı 5V Energy Saver ürünleri sadece kendi röle ünitesi (ESCU) ile birlikte kullanılmalıdır.
- Röle üzerinde yer alan M1K1- M2K2 kontakları sayesinde cam ve balkon kapularınıza ilave edeceğiniz manyetik kontaklar ile çok daha fazla enerji tasarrufu sağlayabilirsiniz.
- Tüm kartlar ile kullanabilirsiniz.

#### Energy Saver 13,56 MHz RFID



- 13,56 MHz RFID Energy Saver ürünleri sadece kendi röle ünitesi (ESCU) ile birlikte kullanılmalıdır.
- Röle üzerinde yer alan M1K1- M2K2 kontakları sayesinde cam ve balkon kapularınıza ilave edeceğiniz manyetik kontaklar ile çok daha fazla enerji tasarrufu sağlayabilirsiniz.
- 13,56 MHz frekans değerlerini sağlayan kartlar ile birlikte kullanılabilir.

#### Mekanik Switch'li (2 Kutuplu - 4 Kutuplu) Kontaktörlü Bağlantı Şeması

#### Bağlantı Şeması

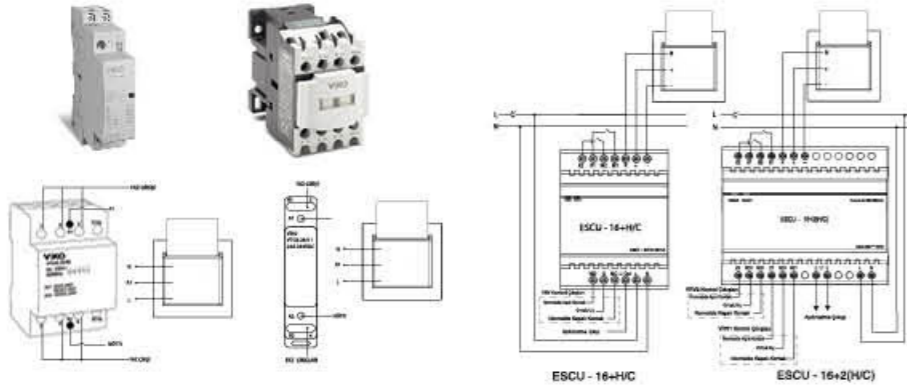

#### Energy Saver Kontrol Ünitesi

Röle üzerinde bulunan K1-M1, K2-M2 manyetik kontaklar kullanılmayacağı durumlarda mutlaka kısa devre edilmelidir.

#### Lütfen Not Ediniz!

3M, 4M ve 7M çerçeveler ile mutlaka 3M Energy Saver modelleri kullanılmalıdır!



\*Farklı Energy Saver fiyatları ve projelere özel Energy Saver çeşitlerimiz için lütfen arayın.



#### Kompakt Şalterler

Kompakt şalter ürünlerimizde enerji girişleri mutlaka ürünün üst tarafından yapılmalıdır.

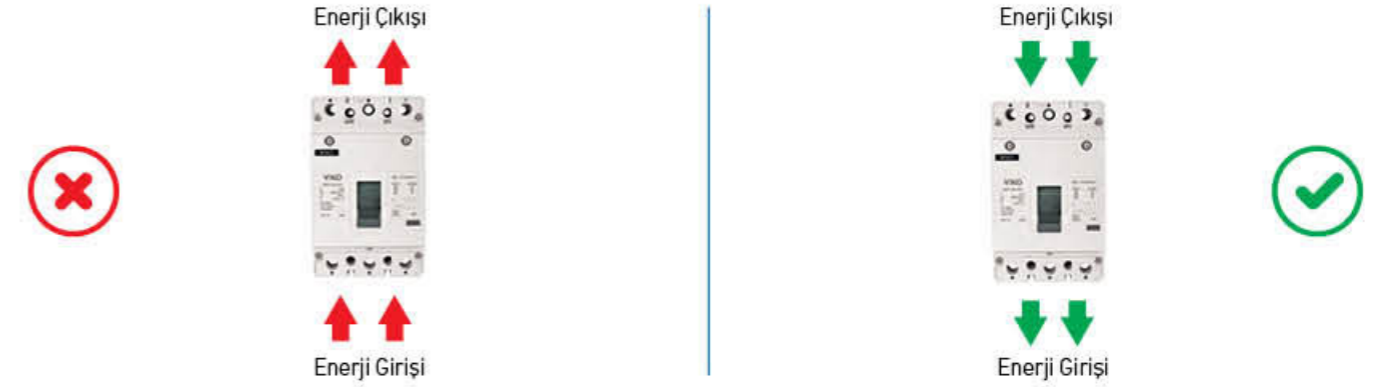

#### Mekanizma & Karkas (Çoklu Montaj)

İki ya da daha fazla mekanizmanın monte edildiği durumlarda mekanizma üzerinde yer alan geçiş tırnakları birbirine doğru şekilde hizalanarak zemine sabitlenmelidir.

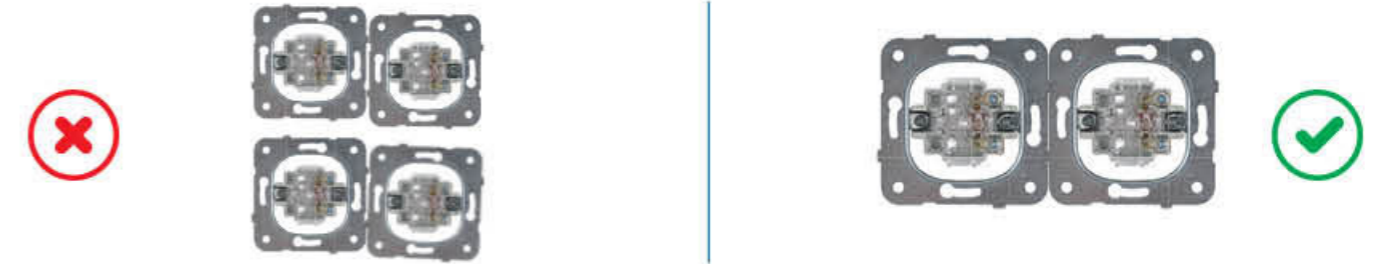

#### Çerçeve ve Tespit Parçası

Montaj aşamasında ilk olarak mekanizma üzerinden sökülen tespit parçası çerçeveye takılır. Daha sonra çerçeve mekanizma üzerine monte edilir ve son olarak düğme/kapak gövdeye yerleştirilir.



#### Jaluzi Anahtarı

Kırmızı oklar ile belirtilen bağlantı en sık rastlanan bağlantı hatasıdır. Doğru kullanım için yeşil oklar ile belirtilen bağlantı şeklini uygulamalısınız.

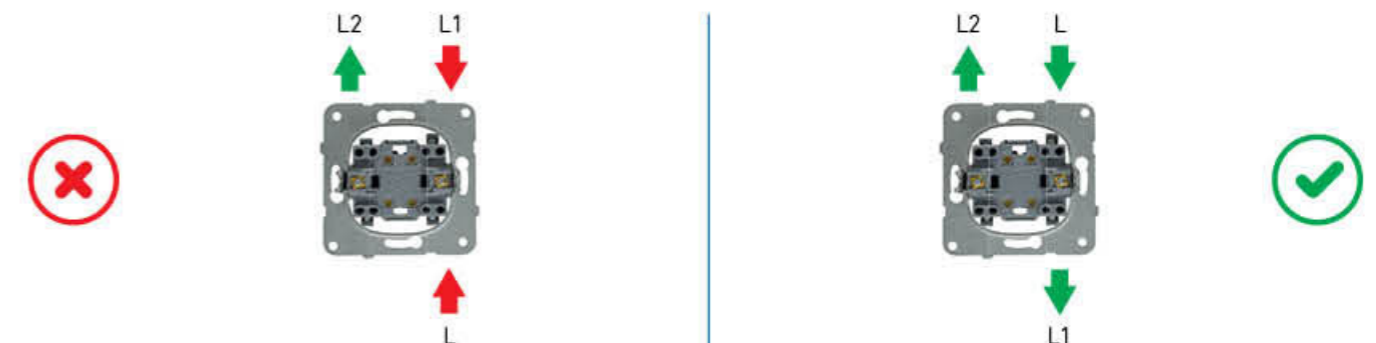



**Panasonic Electric Works Elektrik San. ve Tic. A.Ş.**

Abdurrahmangazi Mah. Ebubekir Cad. No: 44 34887 Sancaktepe, İstanbul / Türkiye  
☎ **444 8 456** F: +90 (216) 564 55 44 ewtr.panasonic.com info@tr.panasonic.com

01/2025